



GSM роутер  
iRZ RUH<sup>2</sup> 3G  
HSDPA/HSUPA/  
EDGE/GPRS

РУКОВОДСТВО  
ПОЛЬЗОВАТЕЛЯ

## Оглавление

1.	Требования техники безопасности .....	3
2.	Общая информация .....	4
2.1.	Назначение устройства.....	4
2.2.	Типовое применение .....	4
2.3.	Комплектация.....	6
2.4.	Характеристики.....	6
2.5.	Внешний вид .....	8
2.6.	Интерфейсы.....	10
2.7.	Индикация состояния.....	14
3.	Подключение и настройка.....	15
3.1.	Подключение роутера к компьютеру для настройки .....	15
3.2.	Базовая настройка .....	15
4.	Описание web-интерфейса .....	17
4.1.	Status and log.....	17
4.2.	Configuration.....	26
4.3.	Administration .....	46
5.	Поддержка.....	55

## **1. Требования техники безопасности**

Ограничения на использование устройства вблизи других электронных устройств:

- выключайте роутер в больницах или вблизи от медицинского оборудования (например: кардиостимуляторов, слуховых аппаратов). Могут создаваться помехи для медицинского оборудования;
- выключайте роутер в самолетах. Примите меры против случайного включения;
- выключайте роутер вблизи автозаправочных станций, химических предприятий, мест проведения взрывных работ. Могут создаваться помехи техническим устройствам;
- на близком расстоянии роутер может создавать помехи для телевизоров, радиоприемников.

Предохраняйте роутер от воздействия пыли и влаги.

Ненадлежащее использование лишает вас права на гарантию.

## 2. Общая информация

### 2.1. Назначение устройства

GSM роутер iRZ RUH<sup>2</sup> 3G, используя технологию 3G, обеспечивает надёжный высокоскоростной доступ в Интернет отдельного устройства или целой сети. Он может быть использован для любого распределенного бизнеса, требующего передачи большого объема информации - подключения к сети Интернет компьютеров и сетей, торговых автоматов и банкоматов, промышленного оборудования, систем охраны и наблюдения, а так же для удалённого мониторинга и управления.

Высокая производительность данной платформы и наличие двух разъёмов для сим-карт позволяет устройству решать дополнительные задачи, не ухудшая качества выполнения основных функций.

Устройство работает под управлением операционной системы Linux. Для отображения работы роутера используются светодиодные индикаторы.

Выполнен в прочном алюминиевом корпусе.

### 2.2. Типовое применение

- доступ в интернет компьютера или целой сети;

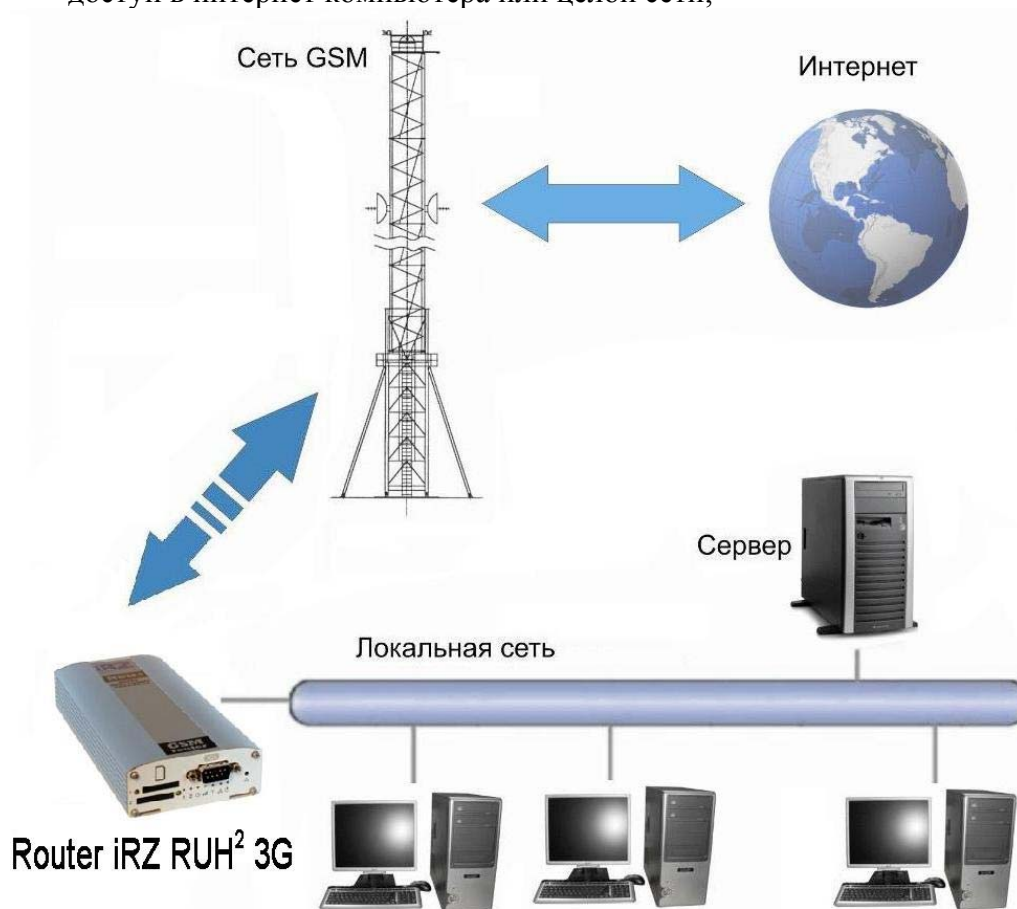

- подключение к сети интернет торговых автоматов и банкоматов, промышленного оборудования и систем охраны и наблюдения, а также для удаленного мониторинга и управления;

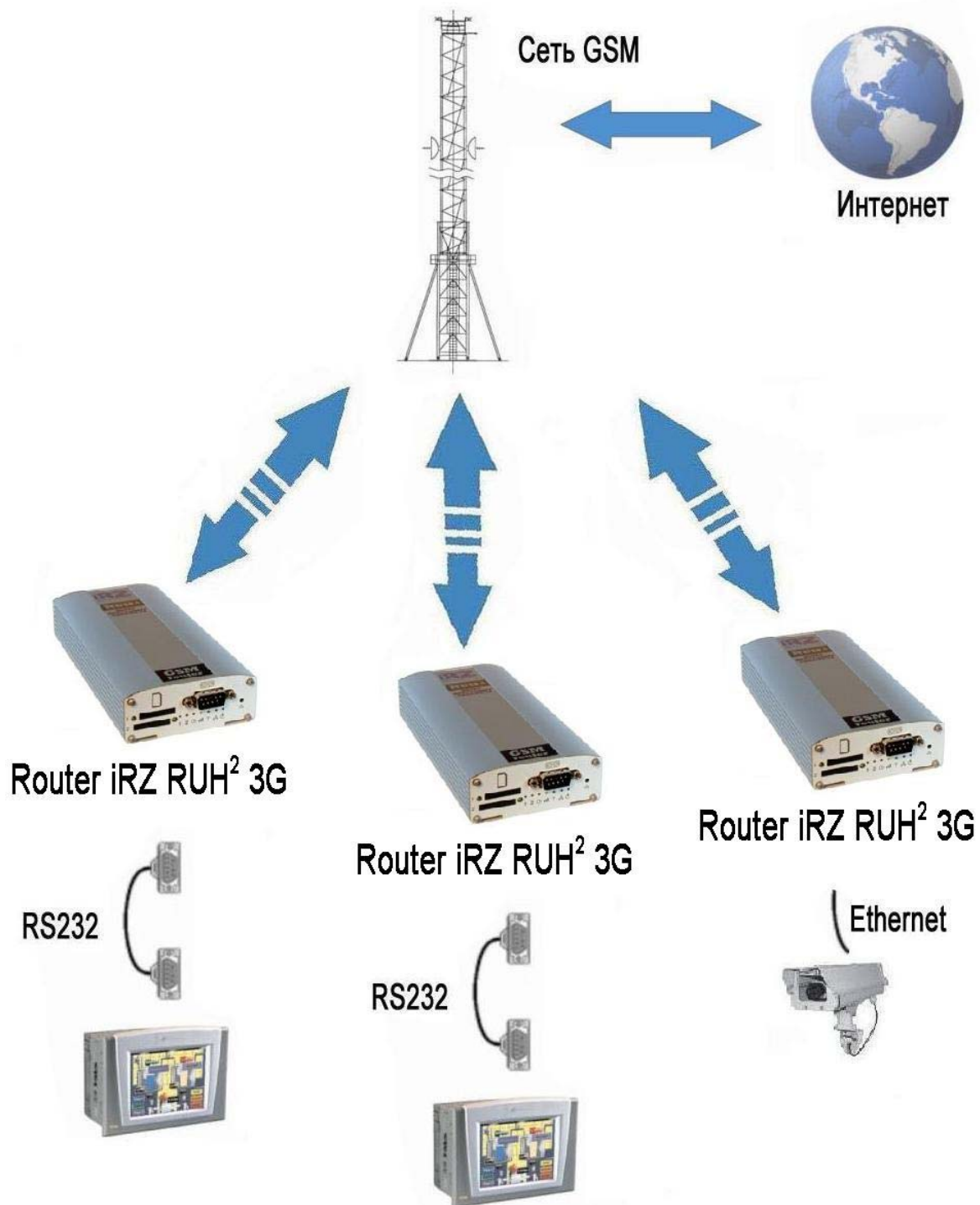

## 2.3. Комплектация

Комплект GSM роутера iRZ RUH<sup>2</sup> 3G:

- роутер iRZ RUH<sup>2</sup>;
- блок питания 12В/1000мА;
- GSM антенна;
- 2 сетевых кабеля;
- заводская упаковка.

## 2.4. Характеристики

Основные характеристики:

- настройка NAT для доступа к внутренним ресурсам сети извне;
- клиент DynDNS для обновления информации о доменном имени при использовании динамического IP-адреса;
- GRE, IPsec и OpenVPN туннели;
- синхронизация внутренних часов с внешними источниками;
- два разъёма для SIM-карт, автоматическое переключение между ними или по команде через веб-интерфейс. Автоматическое переключение происходит либо при потере связи с оператором, либо по расписанию. В случае переключения при потере связи возможен возврат к приоритетной SIM-карте.

Стандарты связи:

- HSDPA,
- HSUPA,
- EDGE;
- GPRS;
- USSD;
- SMS;

Характеристики аппаратной части:

- процессор ARM920T;
- динамическое ОЗУ 64 МВ;
- Flash-память 8 МВ;
- Ethernet 10/100Mbit.

Электропитание:

- напряжение питания от 8 до 30 В;
- ток потребления не более:
  - при напряжении питания +12 В - 800мА;
  - при напряжении питания +24 В - 400мА.

## Физические характеристики:

- габариты не более 170x78x32 мм,
- вес не более 190 гр.,
- диапазон рабочих температур от -30°C до +70°C,
- диапазон температуры хранения от -50°C до +85°C.

## Интерфейсы:

- разъём DB9 для подключения коммуникационного кабеля, интерфейс RS-232:
  - сбор данных или управление оборудованием средствами дополнительного программного обеспечения,
  - соединение двух удалённых устройств с COM-интерфейсами через сеть Internet,
- разъём Ethernet 10/100 Mbit,
- разъём USB A - USB Host. Для подключения внешнего устройства (flash-диски, переходники USB-COM) - централизованное хранение файлов,
- разъём питания,
- разъём SMA для подключения GSM антенны.

## 2.5. Внешний вид

Роутер iRZ RUH<sup>2</sup> 3G исполнен в промышленном варианте - в прочном и лёгком алюминиевом корпусе. Внешний вид представлен на рис.2.5.1 и рис.2.5.2.



Рис.2.5.1 Вид спереди.

На рисунке 2.5.1 цифрами обозначено:

1. кнопка извлечения лотка SIM-карты №1,
2. лоток SIM-карты №1,
3. разъём DB9 для подключения коммуникационного кабеля, интерфейс RS232,
4. кнопка сброса настроек,
5. индикатор питания,
6. индикатор локальной сети,
7. индикатор типа соединения,
8. индикатор уровня GSM сигнала,
9. индикатор загрузки роутера или обновления ПО,
10. индикатор активности SIM-карты №2,
11. индикатор активности SIM-карты №1,
12. кнопка извлечения лотка SIM-карты №2,
13. лоток SIM-карты №2.



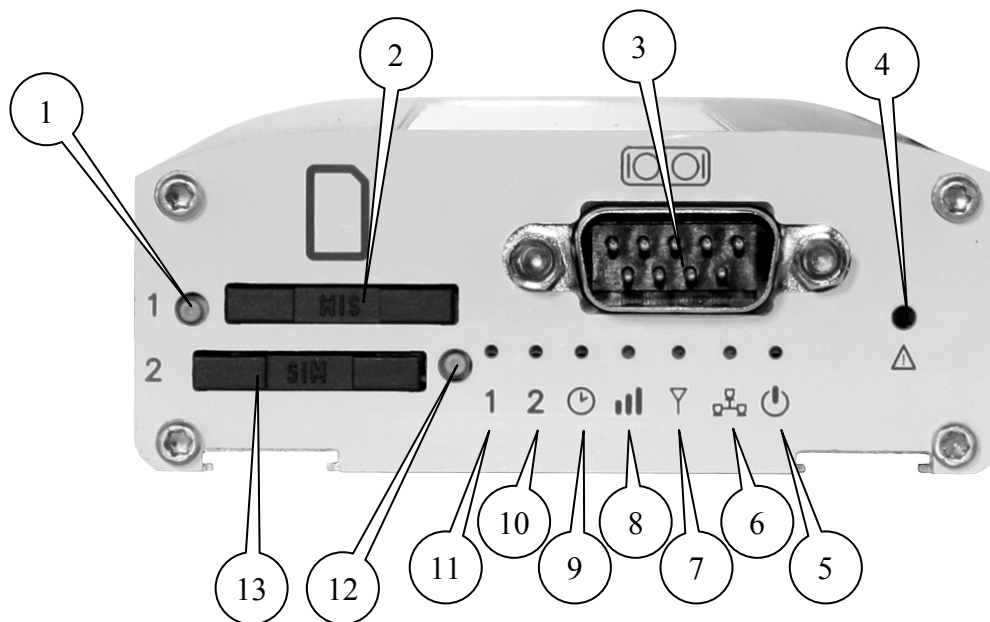

Рис.2.5.2 Вид сзади.

На рисунке 2.5.2 цифрами обозначено:

1. разъем сети Ethernet,
2. разъем USB Host,
3. разъем SMA для подключения GSM антенны,
4. разъем питания.

## 2.6. Интерфейсы

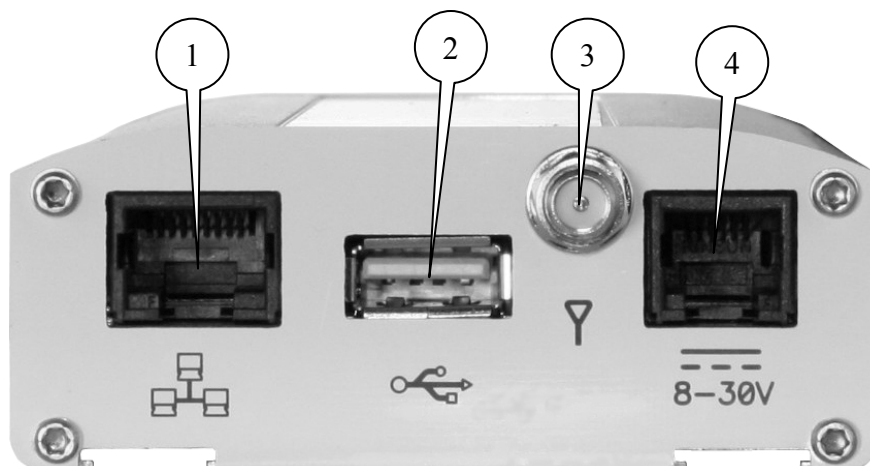
### 2.6.1. Разъём DB9 (RS232)

Разъём DB9 для подключения коммуникационного кабеля, интерфейс RS-232.

- сбор данных или управление оборудованием средствами дополнительного программного обеспечения,
- соединение двух удалённых устройств с COM-интерфейсами через сеть Internet.



Рис.2.6.1 Разъём DB9

Таблица 2.6.1 Назначение выводов разъёма DB9

Вывод	Сигнал	Направление	Назначение
1	не используется	-	-
2	RXD	Device - Router	Прием данных
3	TXD	Router - Device	Передача данных
4	не используется	-	-
5	GND	общий	Корпус системы
6	не используется	-	-
7	не используется	-	-
8	не используется	-	-
9	не используется	-	-

### 2.6.2. Разъём питания RJ11

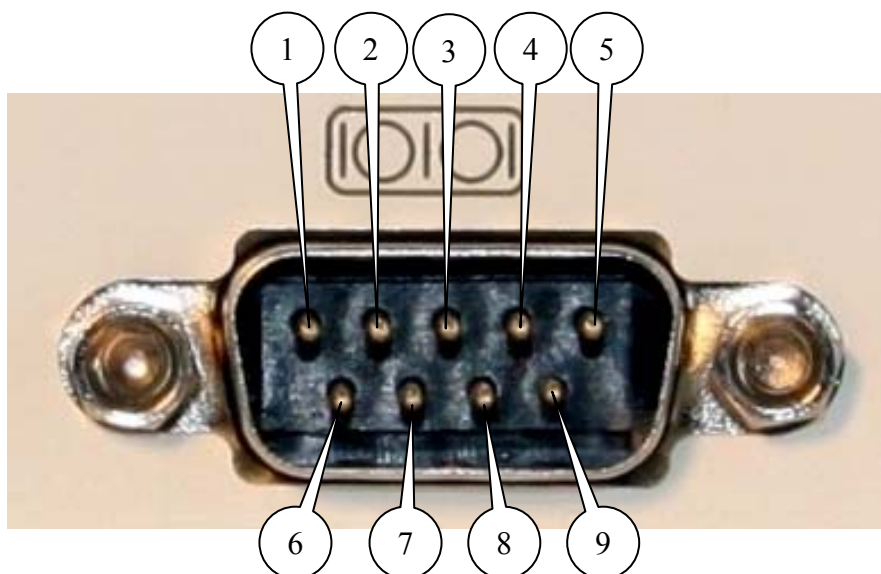
Разъём используется для подключения питания.



Рис.2.6.2 Разъём RJ11

Таблица 2.6.2 Назначение выводов разъёма питания

Контакт	Сигнал	Назначение
1	+ U пит	Положительный полюс постоянного напряжение питания. Защищен предохранителем и схемой защиты от перенапряжений (при подаче на вход напряжения более 30В) и неправильной полярности
2	не используется	
3	не используется	
4	не используется	
5	не используется	
6	GND	Корпус системы

### 2.6.3. Разъём USB A

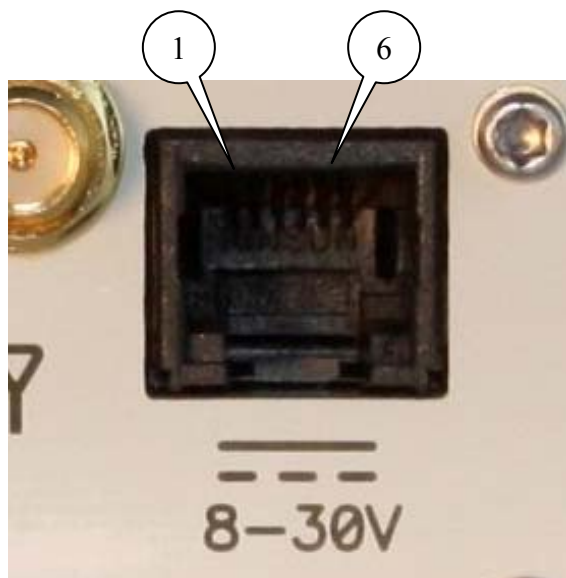
USB Host, позволяющий подключать внешние устройства, такие как flash-диски. Это позволяет пользователю организовывать централизованное хранение файлов.



Рис.2.6.3 Разъём RJ11

Таблица 2.6.3 Назначение выводов USB разъёма

Контакт	Сигнал	Назначение
1	VBUS	Цепь питания периферийных устройств, +5В, 500мА
2	D-	Прием/передача данных
3	D+	Прием/передача данных
4	GND	Корпус системы

### 2.6.4. Разъём сети Ethernet

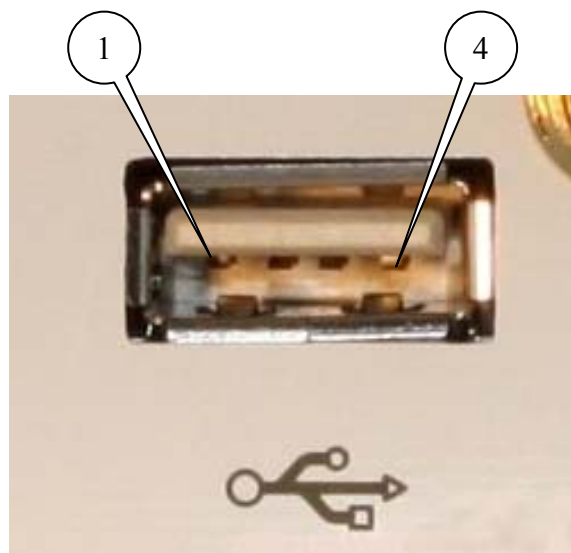
Ethernet 10/100 Мбит/с. Подключение отдельного компьютера или целой сети, устройств для сбора данных и управления.







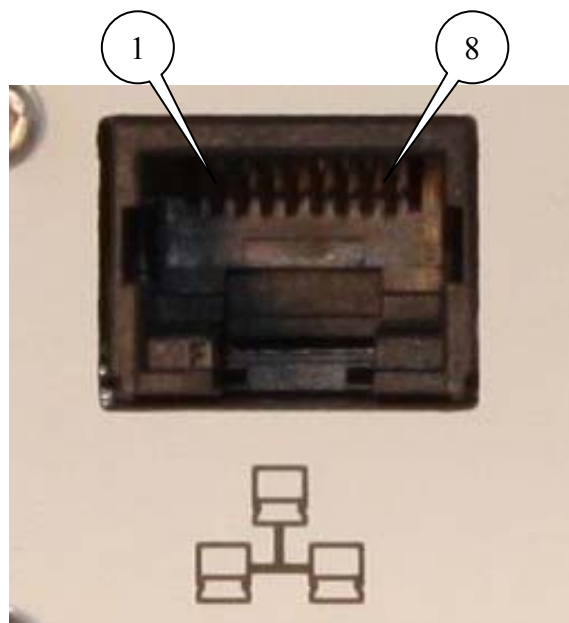

Таблица 2.6.4 Назначение выводов USB разъёма

Контакт	Сигнал	Направление	Назначение
1	ETX P	Router - PC	Передача, положительный полюс
2	ETX N	Router - PC	Передача, отрицательный полюс
3	ERX P	PC - Router	Прием, положительный полюс
4	не используется	-	
5	не используется	-	
6	ERX N	PC - Router	Прием, отрицательный полюс
7	не используется	-	
8	не используется	-	

## 2.7. Индикация состояния

На переднюю панель выведено 7 светодиодов, которые информируют о режиме работы.

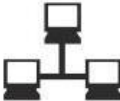
Таблица 2.7.1 Назначение светодиодных индикаторов

Обозначение	Назначение, режим работы
1	Выбрана SIM-карта №1
2	Выбрана SIM-карта №2
	Роутер занят – происходит загрузка роутера, сохранение настроек или обновление внутренней программы. Дождитесь погасания индикатора перед началом работы. Не отключайте питание при включённом индикаторе!
	Уровень GSM сигнала: <ul style="list-style-type: none"> <li>• красный цвет - слабый уровень сигнала,</li> <li>• желтый цвет - средний уровень сигнала,</li> <li>• зеленый цвет - хороший уровень сигнала.</li> </ul>
	Тип GSM соединения: <ul style="list-style-type: none"> <li>• зеленый цвет – 3G,</li> <li>• желтый цвет – EDGE/GPRS,</li> <li>• выключен – соединение не установлено.</li> </ul>
	Локальная сеть: <ul style="list-style-type: none"> <li>• горит в случае подключения сетевого кабеля,</li> <li>• мигает при передаче данных по локальной сети.</li> </ul>
	Наличие питания – горит при подаче питания.

## 3. Подключение и настройка

### 3.1. Подключение роутера к компьютеру для настройки

Перед подачей питания необходимо установить SIM-карту в роутер. Для чего необходимо:

- достать SIM-лоток, нажав на кнопку извлечения SIM-лотка (рис.2.5.1) длинным тонким предметом (разогнутая скрепка, зубочистка и т. п.);
- установить SIM-карту в SIM-лоток;
- вставить SIM-лоток с SIM-картой в роутер так, чтобы края SIM-лотка попали в пазы держателя.

При установке SIM-карты не прикладывайте сильных физических усилий. При необходимости установите вторую SIM-карту.

Подключите GSM антенну и сетевой провод. Используйте прямой кабель для подключения к коммутатору или кросс-кабель при подключении напрямую к компьютеру. С помощью блока питания подайте питание на роутер.

После подачи питания начнется загрузка роутера, горит индикатор загрузки. После того, как индикатор загрузки погаснет, роутер готов к работе.

### 3.2. Базовая настройка

Для настройки роутера и наблюдения за его состоянием используется web-интерфейс. Исходный IP адрес 192.168.1.1. Настройку может производить только пользователь “root” с исходным паролем “root”.

В верхней части web-интерфейса находятся закладки отслеживания состояния (Status and log), настройки (Configuration) и управления (Administration). С левой стороны расположены пункты меню для каждой закладки.

#### 3.2.1. Параметры сетевого подключения

Если роутер iRZ RUN<sup>2</sup> 3G используется для доступа в сеть Интернет только одного устройства, то необходимости перенастраивать сетевое подключение роутера нет. Нужно лишь правильно настроить устройство: указать IP-адрес из диапазона 192.168.1.2...192.168.1.254, сетевую маску 255.255.255.0 и шлюз по умолчанию 192.168.1.1. Так же можно настроить устройство как DHCP-клиент. Тогда все эти настройки будут получены им от роутера автоматически.

В случае, если предоставляется Интернет-соединение для сети, необходимо выбрать такие настройки роутера, чтоб избежать конфликтов с уже подключёнными к сети устройствами. Обратитесь к администратору вашей сети для получения корректных настроек.

## 3.2.2. Доступ к web-интерфейсу

Чтобы настроить роутер, подключите его непосредственно к компьютеру с помощью перекрёстного (crossover) кабеля. Установите в свойствах сетевого соединения компьютера «Автоматически получать IP адрес». Введите в адресной строке браузера 192.168.1.1, щёлкните на ссылке «iRZ RUH<sup>2</sup> 3G Router». В открывшемся окне укажите логин “root”, пароль “root”. Откроется web-интерфейс роутера. Щелкните на закладке “Configuration” и выберите пункт меню “LAN”. Вы попадёте на страницу настройки сетевого соединения роутера. Слева находится меню доступных настроек.

## 3.2.3. Настройка сетевого подключения

В строке IP Address укажите IP-адрес роутера. Этот адрес должен быть свободным в данной локальной сети. При необходимости измените маску подсети (поле Subnet Mask) и укажите желаемые настройки DHCP-сервера. Учтите, что для того, чтоб компьютеры в сети могли использовать интернет-соединение, установленное роутером, необходимо в настройках сетевого подключения компьютеров указать IP-адрес роутера, как шлюз по умолчанию. Также может понадобиться указать IP-адрес роутера в поле DNS-сервер.

## 3.2.4. Настройка GSM соединения

После того, как роутер подключен, а сетевое соединение настроено, можно настроить GSM соединение. Для чего выберете пункт меню “Internet” в закладке “Configuration” web-интерфейса.

Для установки соединения с сетью Интернет вам нужно знать имя точки доступа (APN), имя пользователя (Username) и пароль (Password). Эти данные можно получить у вашего оператора сотовой связи. Укажите номер SIM-карты. Впишите значения параметров APN, Username и Password в соответствующие поля. Для сохранения настроек и установки соединения нажмите кнопку Apply. Через некоторое время соединение будет установлено. Его состояние можно проверить на закладке “Status and log”, в пункте меню “Internet”.

## 3.2.5. Сброс настроек

В случае, если из-за неверных настроек не удаётся получить доступ к интерфейсу роутера или забыли пароль, можно вернуться к заводским настройкам следующим способом:

- включите питание роутера,
- нажмите и удерживайте кнопку сброса настроек (рис. 2.5.1),
- сброс настроек подтверждается трёхкратным миганием индикатора загрузки,
- отпустите кнопку сброса настроек.

После сброса настроек устройство будет доступно по адресу **192.168.1.1** с именем пользователя **root** и паролем **root**.



## 4. Описание web-интерфейса

### 4.1. Status and log

#### 4.1.1. Internet

Состояние GSM-сети и интернет соединения.

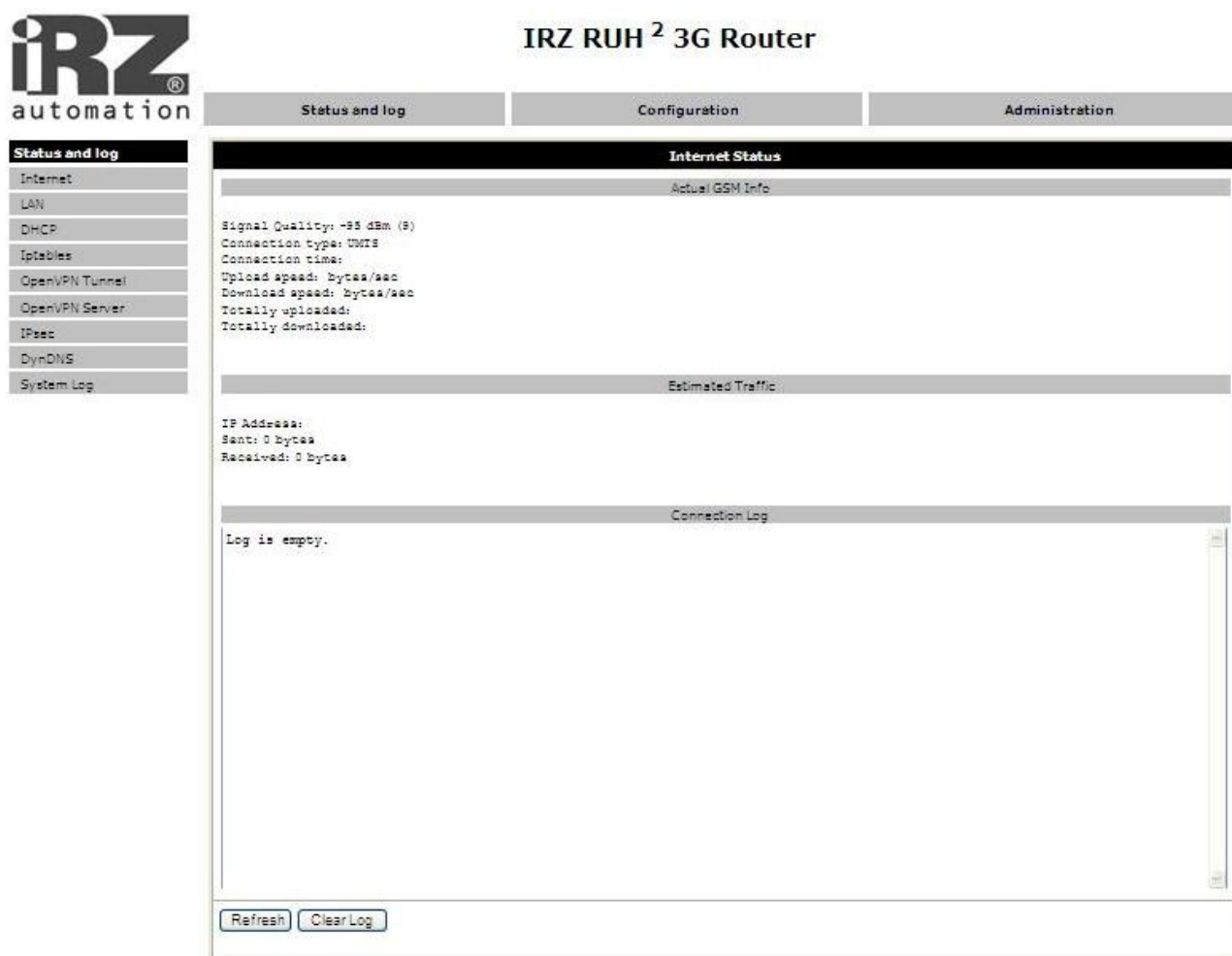

The screenshot displays the web interface of the IRZ RUH<sup>2</sup> 3G Router. The interface is divided into three main sections: Status and log, Configuration, and Administration. The 'Status and log' section is active, showing the 'Internet Status' page. The 'Internet Status' page is further divided into three sub-sections: 'Actual GSM Info', 'Estimated Traffic', and 'Connection Log'. The 'Actual GSM Info' section shows the following data: Signal Quality: -95 dBm (5), Connection type: UMTS, Connection time: , Upload speed: bytes/sec, Download speed: bytes/sec, Totally uploaded: , and Totally downloaded: . The 'Estimated Traffic' section shows IP Address: , Sent: 0 bytes, and Received: 0 bytes. The 'Connection Log' section shows 'Log is empty.' At the bottom of the page, there are two buttons: 'Refresh' and 'Clear Log'.

Где:

Actual GSM Info - информация о GSM сети,

Estimated Traffic- примерный расход трафика за сессию,

Connection Log - журнал установки соединений

Refresh - обновить страницу,

Clear Log - очистить журнал установки соединения.

#### 4.1.2. LAN

Текущее состояние сетевых подключений и таблица маршрутизации.

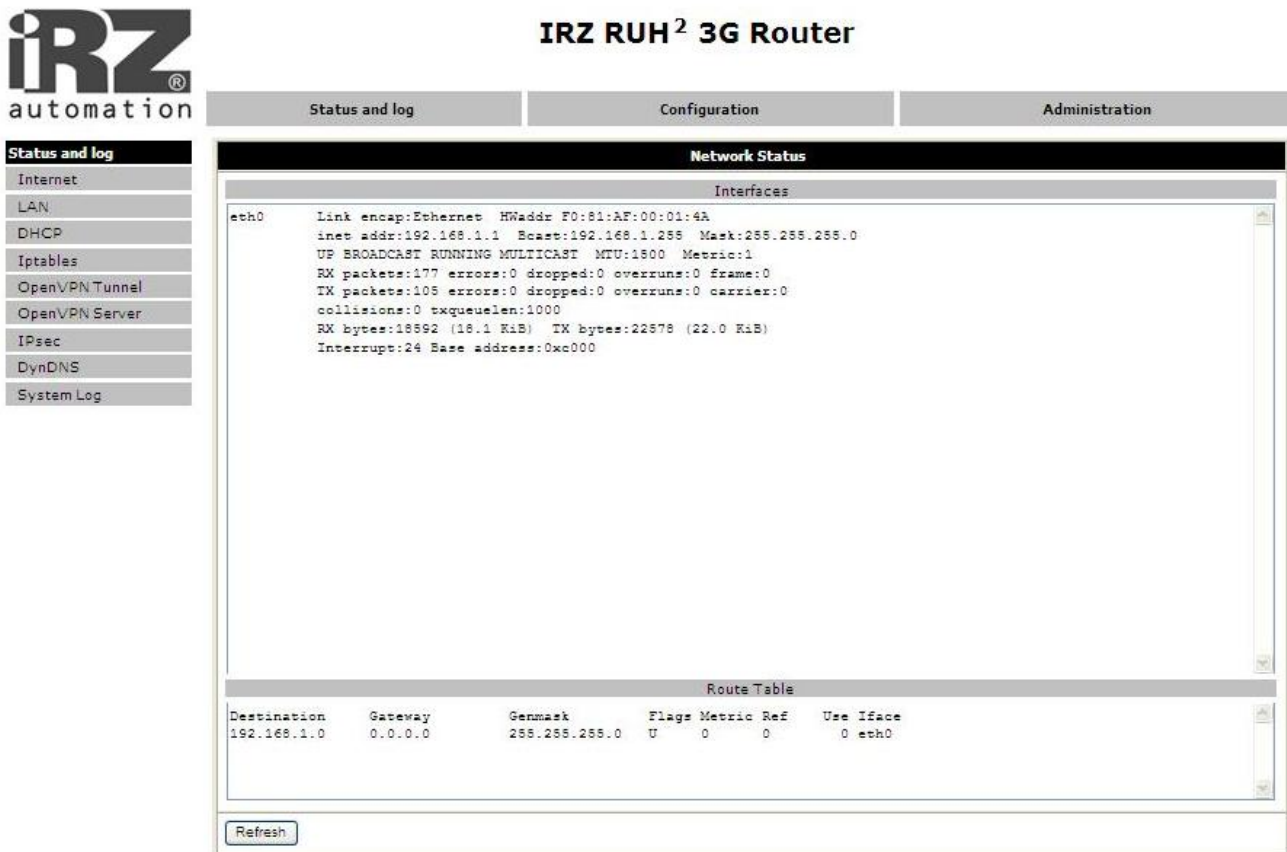

The screenshot displays the web interface of the iRZ RUH<sup>2</sup> 3G Router. The main title is "IRZ RUH<sup>2</sup> 3G Router". The interface is divided into three main sections: "Status and log", "Configuration", and "Administration". The "Status and log" section is active, showing a sidebar with menu items: Internet, LAN, DHCP, Iptables, OpenVPN Tunnel, OpenVPN Server, IPsec, DynDNS, and System Log. The main content area is titled "Network Status" and contains two sub-sections: "Interfaces" and "Route Table".

**Interfaces**

```
eth0  Link encap:Ethernet HWaddr F0:81:AF:00:01:4A
      inet addr:192.168.1.1 Bcast:192.168.1.255 Mask:255.255.255.0
      UP BROADCAST RUNNING MULTICAST MTU:1500 Metric:1
      RX packets:177 errors:0 dropped:0 overruns:0 frame:0
      TX packets:105 errors:0 dropped:0 overruns:0 carrier:0
      collisions:0 txqueuelen:1000
      RX bytes:18592 (18.1 KiB) TX bytes:22576 (22.0 KiB)
      Interrupt:24 Base address:0xc000
```

**Route Table**

Destination	Gateway	Genmask	Flags	Metric	Ref	Use	Iface
192.168.1.0	0.0.0.0	255.255.255.0	U	0	0	0	eth0

At the bottom of the "Route Table" section, there is a "Refresh" button.

Где:

Interfaces - работающие интерфейсы и их состояние,

eth0 - подключение по локальной сети,

ppp0 – UMTS/ EDGE/GPRS подключение,

gre1 - GRE-туннель,

Route table - таблица маршрутизации.

### 4.1.3. DHCP

Сведения о выданных IP-адресах и их получателях.

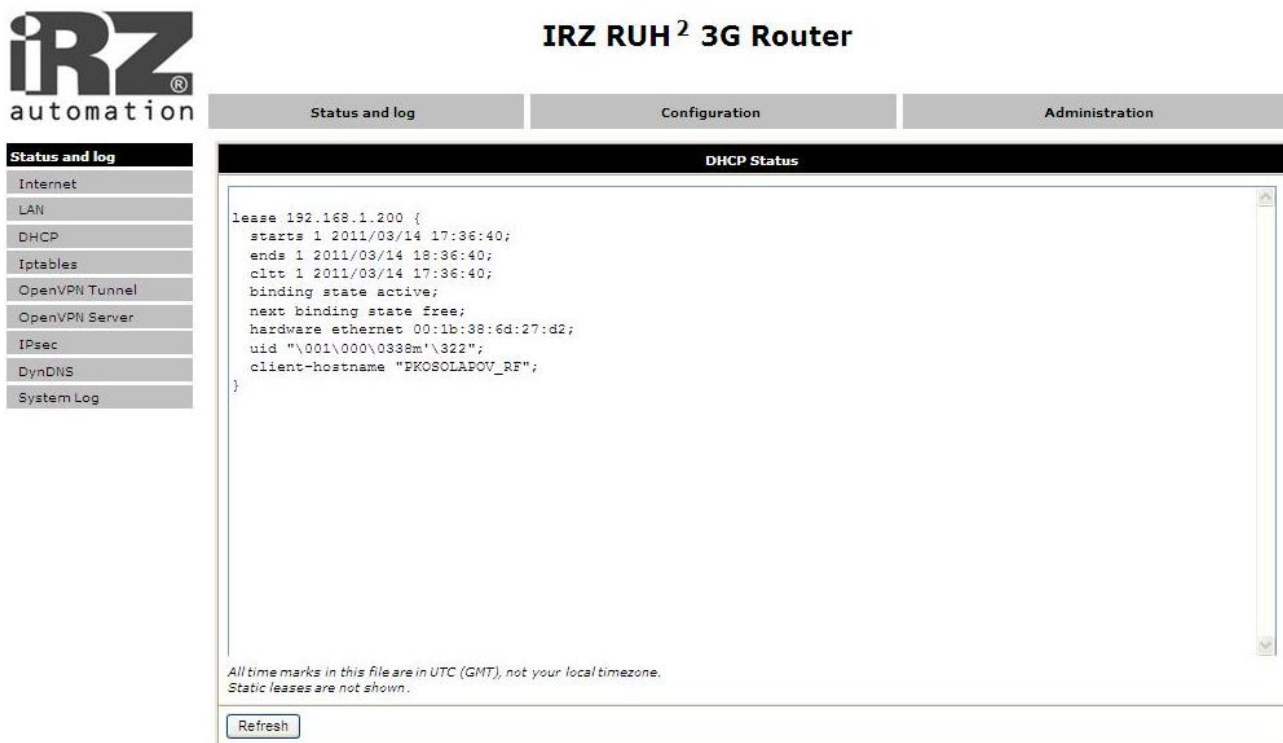

The screenshot shows the web interface of the IRZ RUH<sup>2</sup> 3G Router. The main navigation bar includes 'Status and log', 'Configuration', and 'Administration'. The left sidebar lists various system functions like Internet, LAN, DHCP, Iptables, etc. The 'DHCP Status' page is active, showing a table with one entry:

```

lease 192.168.1.200 {
  starts 1 2011/03/14 17:36:40;
  ends 1 2011/03/14 18:36:40;
  cltt 1 2011/03/14 17:36:40;
  binding state active;
  next binding state free;
  hardware ethernet 00:1b:38:6d:27:d2;
  uid "\001\000\0338m\322";
  client-hostname "PKOBOLAPOV_RF";
}
    
```

Below the table, there is a note: "All time marks in this file are in UTC (GMT), not your local timezone. Static leases are not shown." and a 'Refresh' button.

Где:

- DHCP Status - текущие DHCP выдачи,
- lease - выданный IP-адрес,
- starts - дата и время выдачи IP-адреса,
- ends - дата и время окончания действия IP-адреса,
- hardware ethernet - MAC-адрес устройства.

Обратите внимание, что здесь время указывается в формате UTC. То есть, не учитывается сдвиг для конкретной временной зоны. Таким образом, локальное время для Москвы, например, будет на 3 часа больше (или на 4, если время летнее). Это вызвано особенностями работы DHCP-сервера.

#### 4.1.4. Iptables

Правила Iptables.

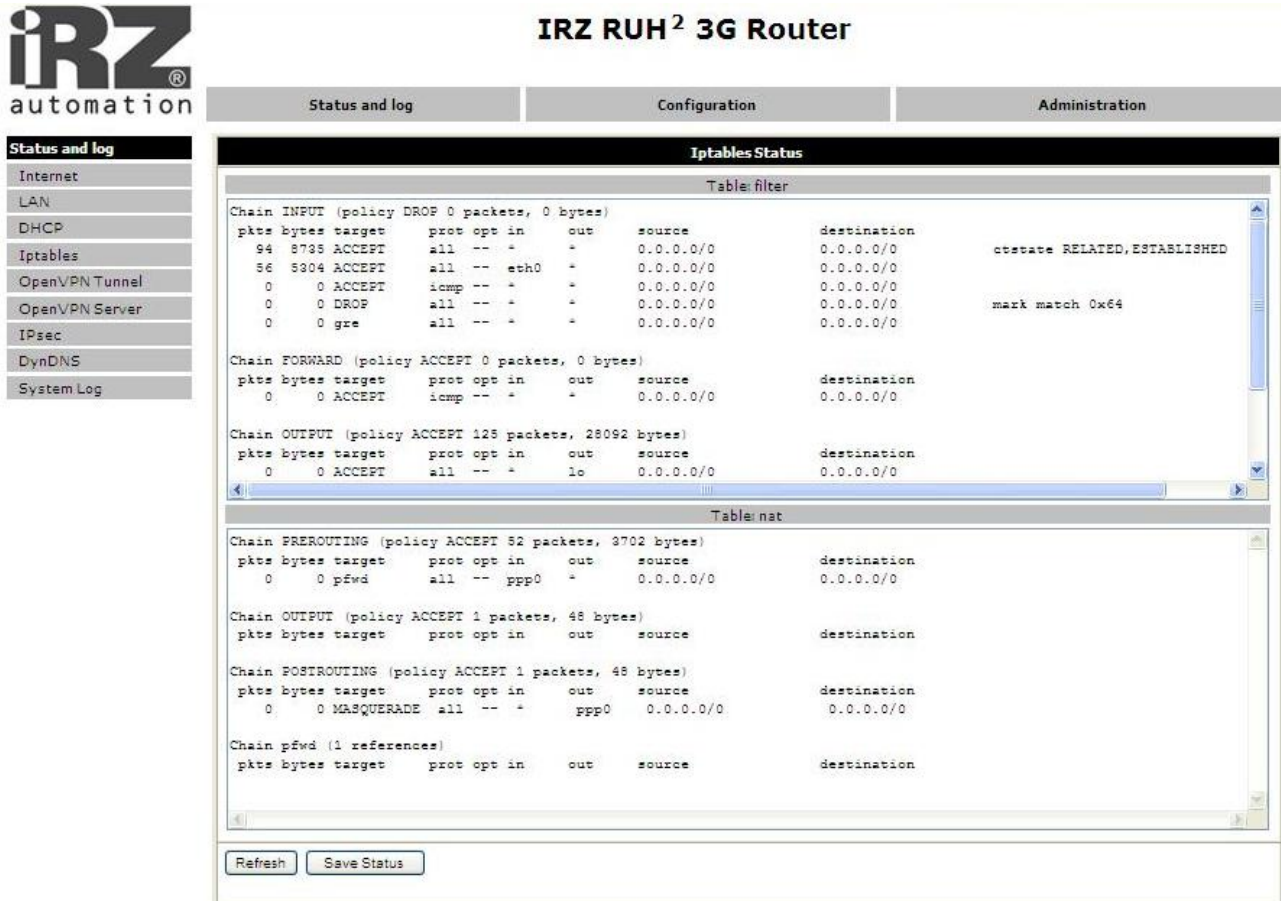

**iRZ automation**

**IRZ RUH<sup>2</sup> 3G Router**

Status and log      Configuration      Administration

**Status and log**

- Internet
- LAN
- DHCP
- Iptables
- OpenVPN Tunnel
- OpenVPN Server
- IPsec
- DynDNS
- System Log

**Iptables Status**

Table: filter

Chain	pkts	bytes	target	prot	opt	in	out	source	destination	state
Chain INPUT (policy DROP 0 packets, 0 bytes)										
	94	8735	ACCEPT	all	--	*	*	0.0.0.0/0	0.0.0.0/0	RELATED, ESTABLISHED
	56	5304	ACCEPT	all	--	eth0	*	0.0.0.0/0	0.0.0.0/0	
	0	0	ACCEPT	icmp	--	*	*	0.0.0.0/0	0.0.0.0/0	
	0	0	DROP	all	--	*	*	0.0.0.0/0	0.0.0.0/0	mark match 0x64
	0	0	gre	all	--	*	*	0.0.0.0/0	0.0.0.0/0	
Chain FORWARD (policy ACCEPT 0 packets, 0 bytes)										
	0	0	ACCEPT	icmp	--	*	*	0.0.0.0/0	0.0.0.0/0	
Chain OUTPUT (policy ACCEPT 125 packets, 28092 bytes)										
	0	0	ACCEPT	all	--	*	lo	0.0.0.0/0	0.0.0.0/0	

Table: nat

Chain	pkts	bytes	target	prot	opt	in	out	source	destination
Chain PREROUTING (policy ACCEPT 52 packets, 3702 bytes)									
	0	0	pfwd	all	--	ppp0	*	0.0.0.0/0	0.0.0.0/0
Chain OUTPUT (policy ACCEPT 1 packets, 48 bytes)									
Chain POSTROUTING (policy ACCEPT 1 packets, 48 bytes)									
	0	0	MASQUERADE	all	--	*	ppp0	0.0.0.0/0	0.0.0.0/0
Chain pfwd (1 references)									

Refresh      Save Status

Где:  
 Table filter - правила таблицы filter,  
 Table nat - правила таблицы nat.

#### 4.1.5. OpenVPN Tunnel

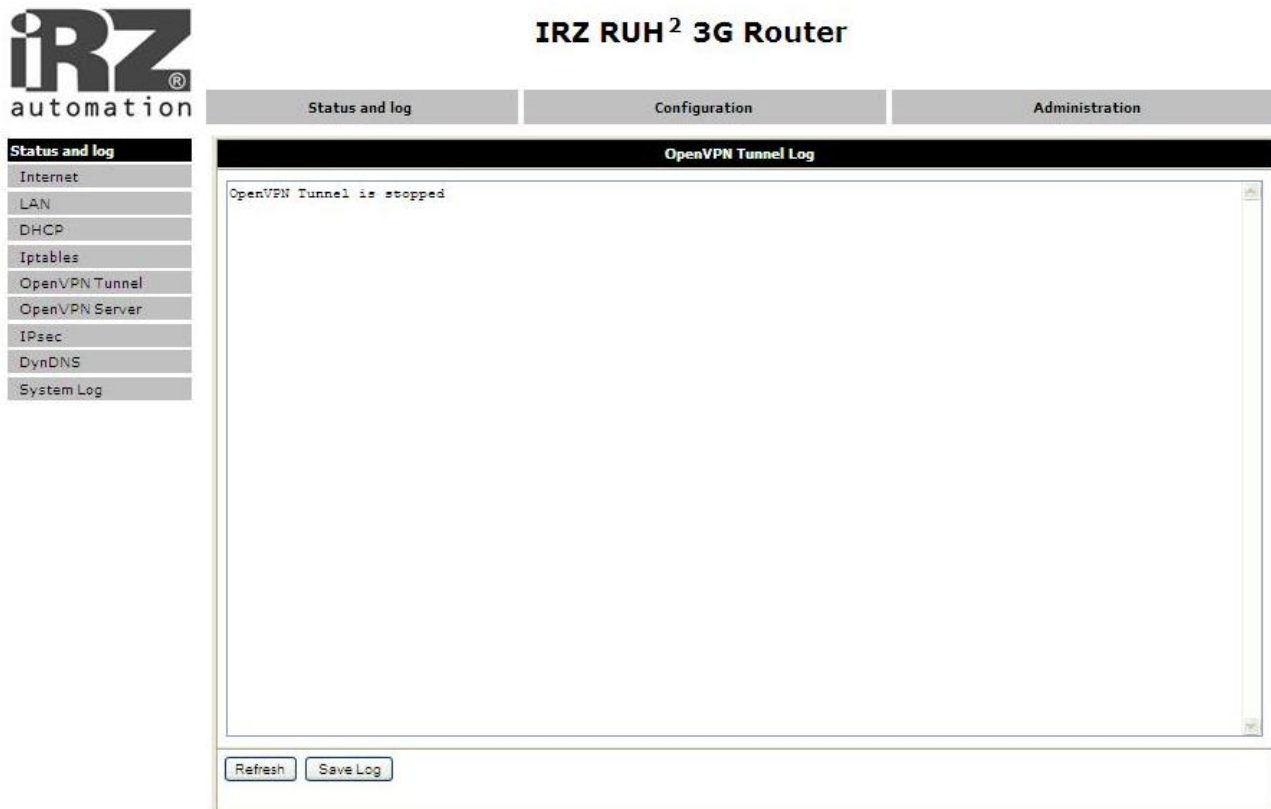

The screenshot displays the web interface of the iRZ RUH<sup>2</sup> 3G Router. At the top left is the iRZ automation logo. The main title is "IRZ RUH<sup>2</sup> 3G Router". Below the title are three tabs: "Status and log", "Configuration", and "Administration". The "Status and log" tab is active, and a sub-menu on the left lists various system components, with "OpenVPN Tunnel" selected. The main content area is titled "OpenVPN Tunnel Log" and contains the text "OpenVPN Tunnel is stopped". At the bottom of the log area are two buttons: "Refresh" and "Save Log".

Initialization Sequence Completed - соединение установлено

#### 4.1.6. OpenVPN Server

Журнал сообщений сервера OpenVPN

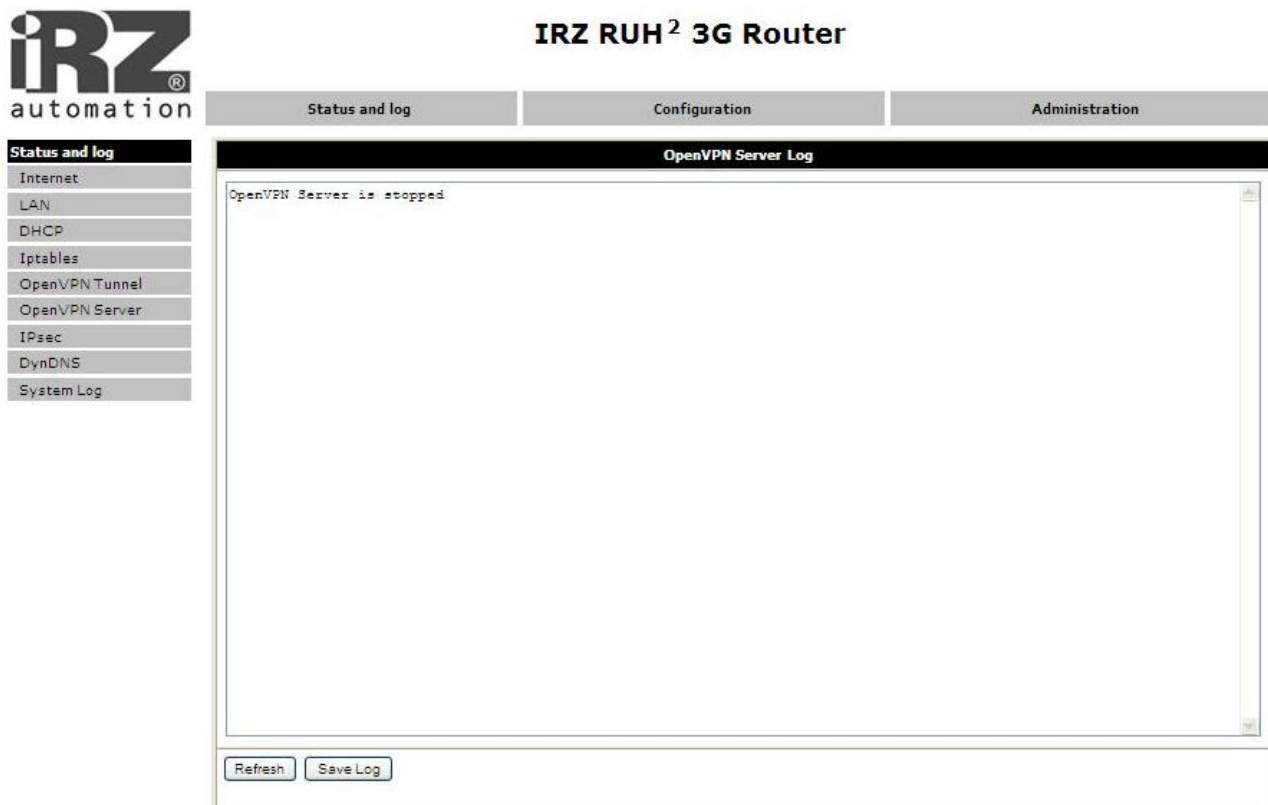

The screenshot displays the web management interface of the iRZ RUH<sup>2</sup> 3G Router. At the top left is the iRZ automation logo. The main title is "IRZ RUH<sup>2</sup> 3G Router". Below the title are three tabs: "Status and log", "Configuration", and "Administration". The "Status and log" tab is active, and a sub-menu on the left lists various system components: Internet, LAN, DHCP, Iptables, OpenVPN Tunnel, OpenVPN Server, IPsec, DynDNS, and System Log. The "OpenVPN Server" option is selected. The main content area is titled "OpenVPN Server Log" and contains a single log entry: "OpenVPN Server is stopped". At the bottom of the log area are two buttons: "Refresh" and "Save Log".

## 4.1.7. IPsec

Состояние зашифрованного туннеля IPsec.

```
000 "ipsec1": 192.168.1.0/24===85.26.139.166...217.66.146.11===192.168.2.0/24; erouted; eroute owner: #6
000 "ipsec1":      myip=unset; hisip=unset; myup=/etc/init.d/updown; hisup=/etc/init.d/updown;
000 "ipsec1":      ike_life: 3600s; ipsec_life: 3600s; rekey_margin: 540s; rekey_fuzz: 100%; keyingtries: 0
000 "ipsec1":      policy: PSK+ENCRYPT+TUNNEL+UP; prio: 24,24; interface: ppp0;
000 "ipsec1":      newest ISAKMP SA: #1; newest IPsec SA: #6;
000 "ipsec1":      IKE algorithm newest: AES_CBC_128-SHA1-MODP2048
```

Первая строка отображает конфигурацию туннеля и его состояние: erouted - установлен, unrouted - не установлен. В нижней строке указан используемый алгоритм шифрования.

#### 4.1.8. DynDNS

Сведения о результатах обновления IP-адреса в системе DynDNS.

```
DynDNS Status  
Last DynDNS Update Status  
INADYN: Started 'INADYN version 1.96' - dynamic DNS updater.  
I:INADYN: IP address for alias 'routerf01.kzcom.kz' needs update to '207.228.76.228'  
I:INADYN: Alias 'routerf01.kzcom.kz' to IP '207.228.76.228' updated successful.
```

**Last DynDNS Update Status** - журнал последнего обновления DynDNS



#### 4.1.9. System Log

Журнал сообщений системы.

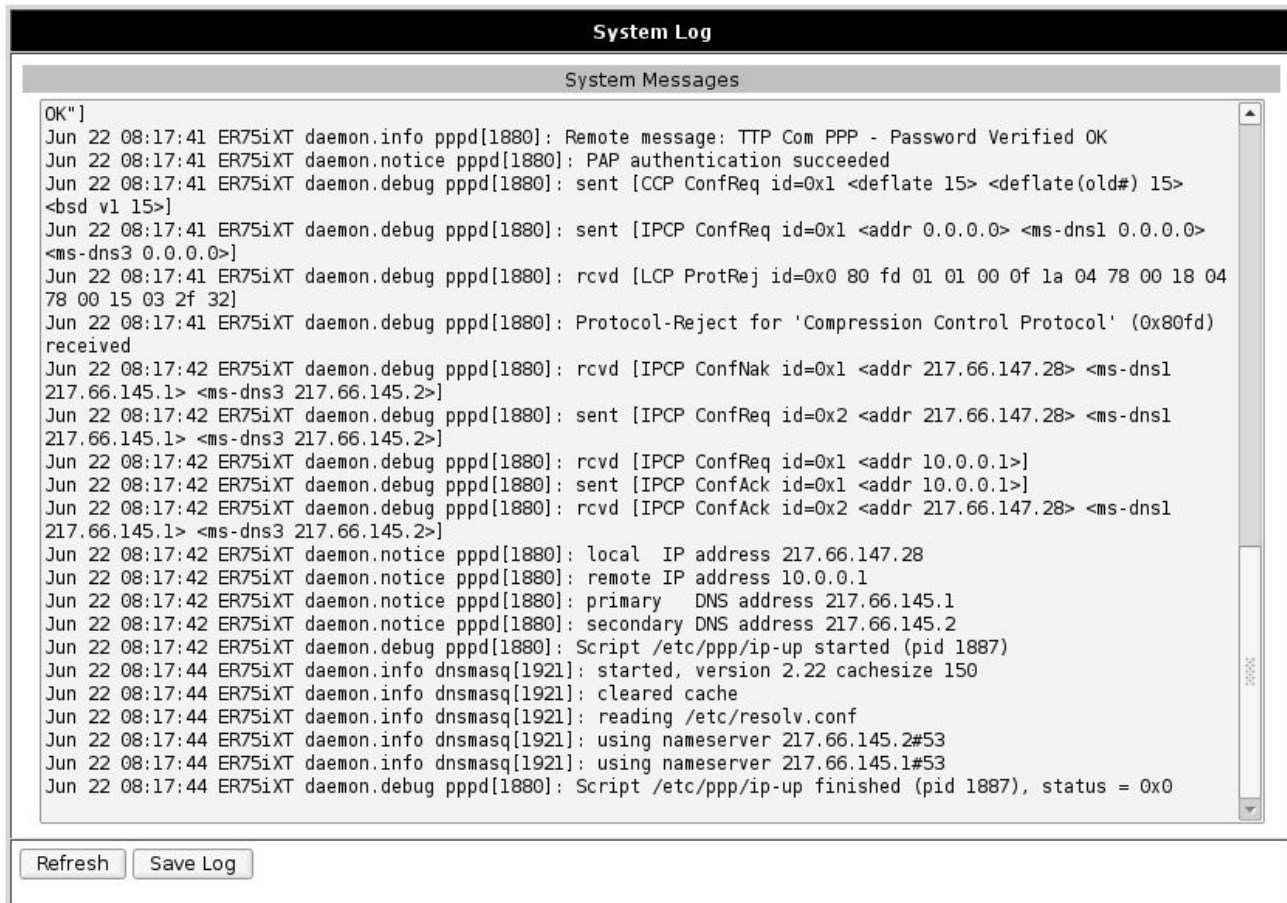
A screenshot of a web-based interface for viewing system logs. The window title is 'System Log'. Below the title bar is a header 'System Messages'. The main area contains a scrollable list of log messages. At the bottom of the window are two buttons: 'Refresh' and 'Save Log'.

```
OK"]
Jun 22 08:17:41 ER75iXT daemon.info pppd[1880]: Remote message: TTP Com PPP - Password Verified OK
Jun 22 08:17:41 ER75iXT daemon.notice pppd[1880]: PAP authentication succeeded
Jun 22 08:17:41 ER75iXT daemon.debug pppd[1880]: sent [CCP ConfReq id=0x1 <deflate 15> <deflate(old#) 15>
<bsd v1 15>]
Jun 22 08:17:41 ER75iXT daemon.debug pppd[1880]: sent [IPCP ConfReq id=0x1 <addr 0.0.0.0> <ms-dns1 0.0.0.0>
<ms-dns3 0.0.0.0>]
Jun 22 08:17:41 ER75iXT daemon.debug pppd[1880]: rcvd [LCP ProtRej id=0x0 80 fd 01 01 00 0f 1a 04 78 00 18 04
78 00 15 03 2f 32]
Jun 22 08:17:41 ER75iXT daemon.debug pppd[1880]: Protocol-Reject for 'Compression Control Protocol' (0x80fd)
received
Jun 22 08:17:42 ER75iXT daemon.debug pppd[1880]: rcvd [IPCP ConfNak id=0x1 <addr 217.66.147.28> <ms-dns1
217.66.145.1> <ms-dns3 217.66.145.2>]
Jun 22 08:17:42 ER75iXT daemon.debug pppd[1880]: sent [IPCP ConfReq id=0x2 <addr 217.66.147.28> <ms-dns1
217.66.145.1> <ms-dns3 217.66.145.2>]
Jun 22 08:17:42 ER75iXT daemon.debug pppd[1880]: rcvd [IPCP ConfReq id=0x1 <addr 10.0.0.1>]
Jun 22 08:17:42 ER75iXT daemon.debug pppd[1880]: sent [IPCP ConfAck id=0x1 <addr 10.0.0.1>]
Jun 22 08:17:42 ER75iXT daemon.debug pppd[1880]: rcvd [IPCP ConfAck id=0x2 <addr 217.66.147.28> <ms-dns1
217.66.145.1> <ms-dns3 217.66.145.2>]
Jun 22 08:17:42 ER75iXT daemon.notice pppd[1880]: local IP address 217.66.147.28
Jun 22 08:17:42 ER75iXT daemon.notice pppd[1880]: remote IP address 10.0.0.1
Jun 22 08:17:42 ER75iXT daemon.notice pppd[1880]: primary DNS address 217.66.145.1
Jun 22 08:17:42 ER75iXT daemon.notice pppd[1880]: secondary DNS address 217.66.145.2
Jun 22 08:17:42 ER75iXT daemon.debug pppd[1880]: Script /etc/ppp/ip-up started (pid 1887)
Jun 22 08:17:44 ER75iXT daemon.info dnsmasq[1921]: started, version 2.22 cachesize 150
Jun 22 08:17:44 ER75iXT daemon.info dnsmasq[1921]: cleared cache
Jun 22 08:17:44 ER75iXT daemon.info dnsmasq[1921]: reading /etc/resolv.conf
Jun 22 08:17:44 ER75iXT daemon.info dnsmasq[1921]: using nameserver 217.66.145.2#53
Jun 22 08:17:44 ER75iXT daemon.info dnsmasq[1921]: using nameserver 217.66.145.1#53
Jun 22 08:17:44 ER75iXT daemon.debug pppd[1880]: Script /etc/ppp/ip-up finished (pid 1887), status = 0x0
```

Где:

System Messages - журнал сообщений системы,

Refresh - обновить страницу,

Save Log - сохранить журнал на компьютере.

## 4.2. Configuration

### 4.2.1. Internet

Настройка GSM соединения.

Internet Configuration			
Do not connect ▾			
<b>SIM card #1</b>		<b>SIM card #2</b>	
APN	<input type="text"/>	APN	<input type="text"/>
Username *	<input type="text"/>	Username *	<input type="text"/>
Password *	<input type="text"/>	Password *	<input type="text"/>
IP Address *	<input type="text"/>	IP Address *	<input type="text"/>
Dial Number	<input type="text" value="*99#"/>	Dial Number	<input type="text" value="*99#"/>
MRU (bytes)	<input type="text" value="1500"/>	MRU (bytes)	<input type="text" value="1500"/>
MTU (bytes)	<input type="text" value="1500"/>	MTU (bytes)	<input type="text" value="1500"/>
DNS Service	<input type="text" value="Get DNS from operator"/> ▾	DNS Service	<input type="text" value="Get DNS from operator"/> ▾
DNS Server 1	<input type="text"/>	DNS Server 1	<input type="text"/>
DNS Server 2	<input type="text"/>	DNS Server 2	<input type="text"/>
Check connection	<input type="text" value="No"/> ▾	Check connection	<input type="text" value="No"/> ▾
Ping IP Address	<input type="text"/>	Ping IP Address	<input type="text"/>
Ping Interval (min)	<input type="text" value="5"/>	Ping Interval (min)	<input type="text" value="5"/>
Allow failures	<input type="text" value="3"/>	Allow failures	<input type="text" value="3"/>
* can be blank			
<input type="checkbox"/> Switch SIM after	<input type="text" value="3"/>	failed attempts	
<input checked="" type="checkbox"/> Try primary SIM after	<input type="text" value="30"/>	minutes	
<input type="button" value="Apply"/>			

Где:

Do not connect/Connect using SIM 1/Connect using SIM 2 – выбор сим-карты при запуске,

SIM card #1 - параметры подключения для SIM-карты №1,

SIM card #2 - параметры подключения для SIM-карты №2,

APN - имя точки доступа,

Username\* - имя пользователя,

Password\* - пароль,

IP Address\* - сетевой адрес (если требуется оператором),

Dial Number - команда установки интернет-соединения,

MRU - максимальный размер принятого пакета,

MTU - максимальный размер переданного пакета,

DNS service - настройка DNS-сервиса (не использовать/получить адрес DNS-сервера от оператора/ использовать указанный DNS-сервер),

---

Check GPRS connection – не проверять/проверять наличие соединения,  
Ping IP Address - адрес, с которым проверяется соединение,  
Ping Interval - интервал проверки,  
Allow failures - допустимое количество неудачных проверок,  
Switch SIM cards on failure - переключаться на другую SIM-карту при ошибке соединения  
Switch SIM after X failed attempts - переключать SIM-карту после X неудачных попыток  
Try primary SIM after XX minutes - Переходить на основную SIM-карту после XX минут работы на резервной.  
Apply - применить настройки

\* - поле может быть пустым.

#### 4.2.2. LAN

Настройка подключения к локальной сети и DHCP-сервера.

LAN Configuration	
Primary IP Address:	
IP Address	<input type="text" value="192.168.1.1"/>
Subnet Mask	<input type="text" value="255.255.255.0"/>
<input type="checkbox"/> Force ethernet media type:	
Media type:	<input type="text" value="100BaseTx"/> <input type="button" value="v"/>
Duplex type:	<input type="text" value="Full duplex"/> <input type="button" value="v"/>
<input checked="" type="checkbox"/> Enable DHCP server	
IP Pool Start	<input type="text" value="192.168.1.200"/>
IP Pool End	<input type="text" value="192.168.1.250"/>
Default Lease Time	<input type="text" value="3600"/> sec
Maximum Lease Time	<input type="text" value="86400"/> sec
<input type="button" value="Apply"/>	

Где:

IP Address - IP адрес роутера,

Subnet Mask - маска подсети,

Enable DHCP server - включить DHCP-сервер,

IP Pool Start - начало диапазона выдаваемых адресов,

IP Pool End - конец диапазона выдаваемых адресов,

Default Lease Time - срок аренды адреса по-умолчанию,

Maximum Lease Time - максимальный срок аренды адреса,

Apply - применить настройки.

### 4.2.3. Port Forwarding

Предоставление компьютерам из сети Интернет доступа к серверу, расположенному в локальной сети.

**NAT Configuration**

#	Public Port	Private Port	Type	Server IP Address
1	<input type="text"/>	<input type="text"/>	TCP/UDP <input type="button" value="v"/>	<input type="text"/>
2	<input type="text"/>	<input type="text"/>	TCP/UDP <input type="button" value="v"/>	<input type="text"/>
3	<input type="text"/>	<input type="text"/>	TCP/UDP <input type="button" value="v"/>	<input type="text"/>
4	<input type="text"/>	<input type="text"/>	TCP/UDP <input type="button" value="v"/>	<input type="text"/>
5	<input type="text"/>	<input type="text"/>	TCP/UDP <input type="button" value="v"/>	<input type="text"/>
6	<input type="text"/>	<input type="text"/>	TCP/UDP <input type="button" value="v"/>	<input type="text"/>
7	<input type="text"/>	<input type="text"/>	TCP/UDP <input type="button" value="v"/>	<input type="text"/>
8	<input type="text"/>	<input type="text"/>	TCP/UDP <input type="button" value="v"/>	<input type="text"/>
9	<input type="text"/>	<input type="text"/>	TCP/UDP <input type="button" value="v"/>	<input type="text"/>
10	<input type="text"/>	<input type="text"/>	TCP/UDP <input type="button" value="v"/>	<input type="text"/>

Enable remote HTTP access at port

Enable remote SSH access at port

Enable remote SNMP access at port

Send all remaining incoming packets to default server  
 Default Server IP Address

Do not masquerade outgoing traffic (use with caution)

Где:

Public Port - порт, доступный из сети Интернет,

Private Port - порт сервера в локальной сети,

Type - тип протокола: TCP или UDP,

Server IP Address - IP-адрес сервера,

Enable remote HTTP access - разрешить доступ к web-интерфейсу роутера через интернет на указанный порт,

Send all remaining incoming packets to default server - отправлять все остальные входящие пакеты на сервер по умолчанию,

Default Server IP Address - адрес сервера по умолчанию,

Do not masquerade outgoing traffic - отключить маскировку исходящего трафика,

Apply - применить настройки.

#### 4.2.4. Firewall

Брандмауэр ограничивает доступ к указанным сетевым ресурсам.

**Firewall Configuration**

Disable firewall

#	Type	IP Address *	Net Mask *	Protocol	Port *
1.	single address	<input type="text"/>	<input type="text"/>	all	<input type="text"/>
2.	single address	<input type="text"/>	<input type="text"/>	all	<input type="text"/>
3.	single address	<input type="text"/>	<input type="text"/>	all	<input type="text"/>
4.	single address	<input type="text"/>	<input type="text"/>	all	<input type="text"/>
5.	single address	<input type="text"/>	<input type="text"/>	all	<input type="text"/>
6.	single address	<input type="text"/>	<input type="text"/>	all	<input type="text"/>
7.	single address	<input type="text"/>	<input type="text"/>	all	<input type="text"/>
8.	single address	<input type="text"/>	<input type="text"/>	all	<input type="text"/>
9.	single address	<input type="text"/>	<input type="text"/>	all	<input type="text"/>
10.	single address	<input type="text"/>	<input type="text"/>	all	<input type="text"/>

\* can be blank

Где:

Disable firewall/Disable specified, allow others – выбор фильтрации разрешения доступа к указанным хостам,

Type: single address - указанный адрес, any любой,

IP Address - IP-адрес источника

Protocol - протокол (все, tcp, udp, icmp)

Port - порт назначения

Apply - применить настройки

\* - поле может быть пустым.

#### 4.2.5. SNMP

Сервис для удалённого наблюдения за состоянием устройства.

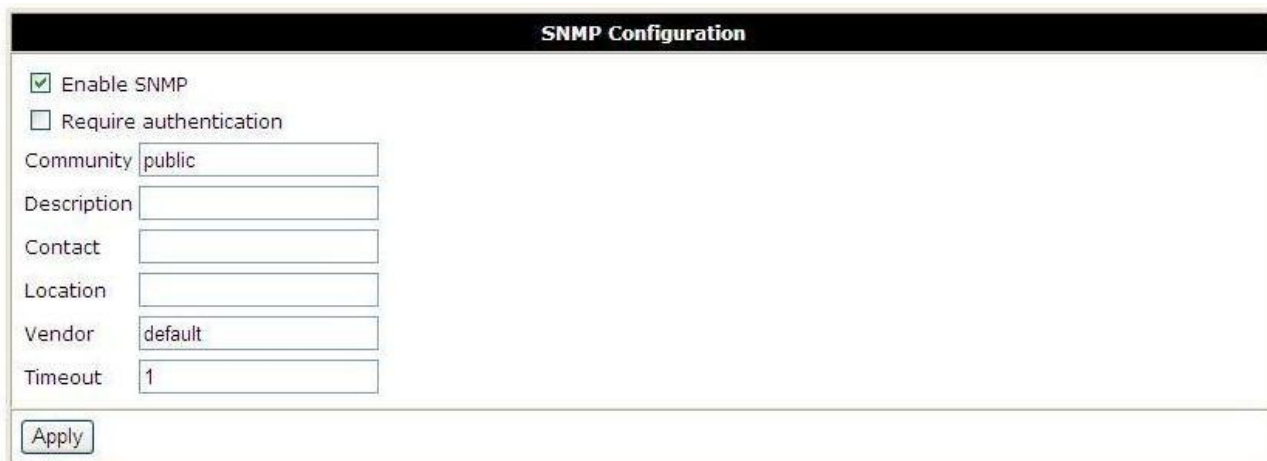

The image shows a web-based configuration interface for SNMP. The title bar reads "SNMP Configuration". Below the title, there are several configuration options:

- Enable SNMP
- Require authentication
- Community: public
- Description: (empty text box)
- Contact: (empty text box)
- Location: (empty text box)
- Vendor: default
- Timeout: 1

At the bottom left of the form is an "Apply" button.

Где:

Enable SNMP - включить сервис SNMP,

Require authentication - требовать аутентификацию (протокол 2с),

Community - имя сообщества,

Description - описание устройства,

Contact - информация о владельце,

Location – местонахождение,

Vendor – производитель,

Timeout - период обновления статистики,

Apply - применить настройки.

Обратите внимание: по техническим причинам не допускается использовать пробелы в текстовых полях. Все поля являются необязательными — нужные значения будут подставлены автоматически.



### 4.2.6. GRE

С помощью GRE-туннеля можно объединить две физически разделённые локальные сети в одну логическую. Внимание: данные передаются в открытом виде!

Сводная таблица туннелей:

GRE Tunnel Configuration				
#	Create	Description	Remote IP Address	Remote Subnet
1.	no <input type="button" value="v"/>	<input type="text"/>	<input type="text"/>	<input type="text"/> [ Edit ]
2.	no <input type="button" value="v"/>	<input type="text"/>	<input type="text"/>	<input type="text"/> [ Edit ]
3.	no <input type="button" value="v"/>	<input type="text"/>	<input type="text"/>	<input type="text"/> [ Edit ]
4.	no <input type="button" value="v"/>	<input type="text"/>	<input type="text"/>	<input type="text"/> [ Edit ]
5.	no <input type="button" value="v"/>	<input type="text"/>	<input type="text"/>	<input type="text"/> [ Edit ]
6.	no <input type="button" value="v"/>	<input type="text"/>	<input type="text"/>	<input type="text"/> [ Edit ]
7.	no <input type="button" value="v"/>	<input type="text"/>	<input type="text"/>	<input type="text"/> [ Edit ]
8.	no <input type="button" value="v"/>	<input type="text"/>	<input type="text"/>	<input type="text"/> [ Edit ]
9.	no <input type="button" value="v"/>	<input type="text"/>	<input type="text"/>	<input type="text"/> [ Edit ]
10.	no <input type="button" value="v"/>	<input type="text"/>	<input type="text"/>	<input type="text"/> [ Edit ]

Где:

# - номер туннеля,

Create - создать туннель: yes – да, no – нет,

Description - краткое описание,

Remote IP Address - адрес удалённой машины,

Remote Subnet - удалённая сеть,

Edit - редактировать настройки туннеля

Apply - применить настройки

На этой странице вы можете включить или выключить отдельные туннели или перейти на страницу настроек одного из туннелей.



## Страница настройки туннеля

**GRE Tunnel Configuration**

Create GRE tunnel #

Description \*

Remote External IP Address

Remote Subnet

Remote Subnet Mask

Local Internal IP Address \*

Remote Internal IP Address \*

\* can be blank

Где:

Create GRE tunnel #01 - создать GRE-туннель №1

Description - краткое описание туннеля

Remote External IP Address - внешний IP адрес удалённой сети

Remote Subnet - удалённая сеть

Remote Subnet Mask - маска удалённой сети

Local Internal IP Address - локальный внутренний IP адрес

Remote Internal IP Address - удалённый внутренний IP адрес

Apply - применить настройки.

\* - поле может быть пустым.

Поля **Local Internal IP Address** и **Remote Internal IP Address** используются при объединении только двух устройств в разных сетях.

### 4.2.7. OpenVPN Tunnel

OpenVPN — защищённый туннель между двумя устройствами.

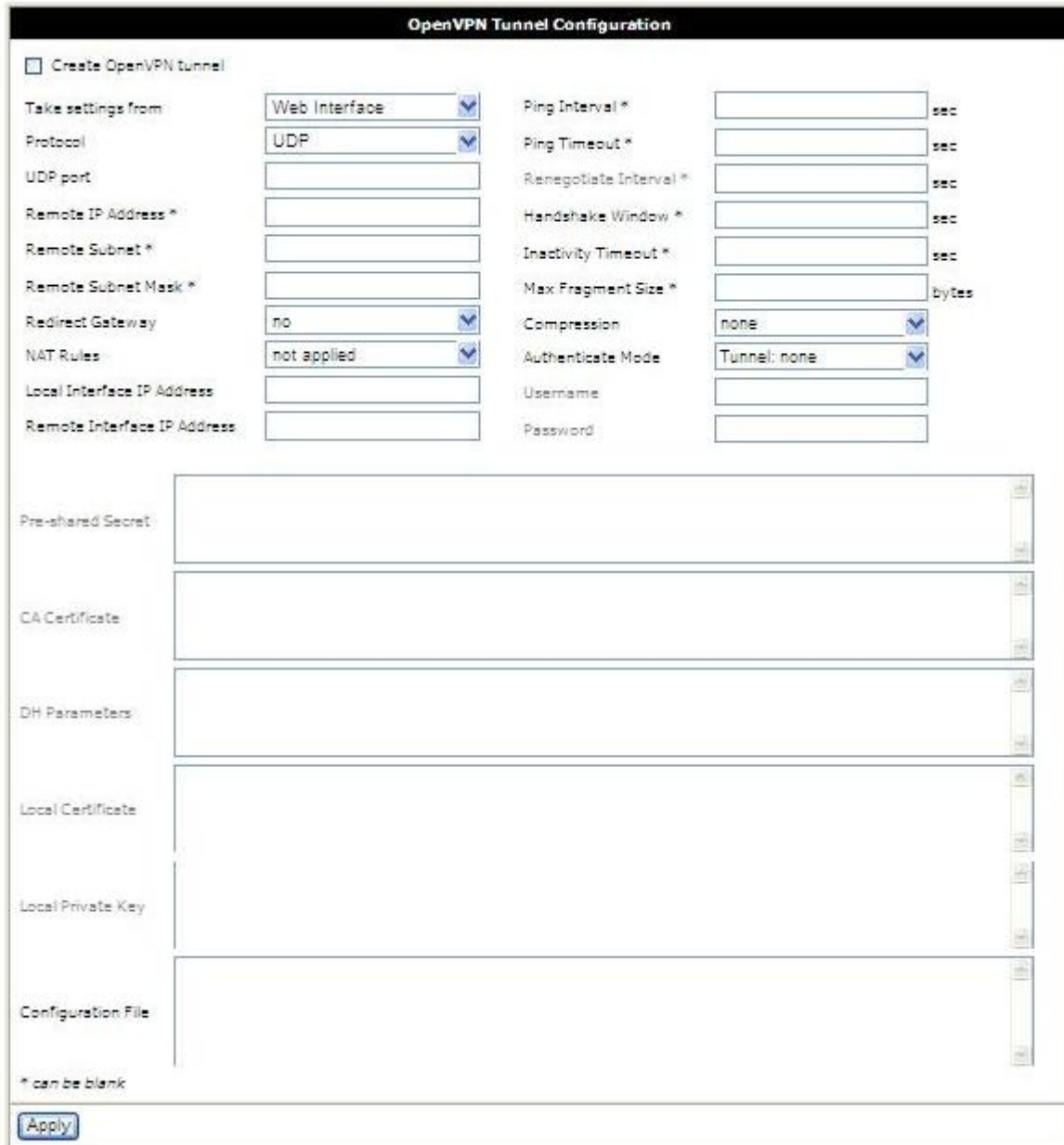

**OpenVPN Tunnel Configuration**

Create OpenVPN tunnel

Take settings from	Web Interface	Ping Interval *		sec
Protocol	UDP	Ping Timeout *		sec
UDP port		Renegotiate Interval *		sec
Remote IP Address *		Handshake Window *		sec
Remote Subnet *		Inactivity Timeout *		sec
Remote Subnet Mask *		Max Fragment Size *		bytes
Redirect Gateway	no	Compression	none	
NAT Rules	not applied	Authenticate Mode	Tunnel: none	
Local Interface IP Address		Username		
Remote Interface IP Address		Password		

Pre-shared Secret

CA Certificate

DH Parameters

Local Certificate

Local Private Key

Configuration File

\* can be blank

Apply

Где:

Create OpenVPN tunnel - создать туннель OpenVPN

Take settings from - брать настройки из:

- Web Interface - веб-интерфейса,
- Configuration File - файла настройки,

Protocol – протокол:

- UDP - рекомендуется (требует оба внешних IP-адреса),
- TCP server - для устройства с внешним IP-адресом,

- TCP client - для устройства без внешнего IP-адреса,
- UDP Port - номер порта UDP,
- Remote IP Address - удалённый IP адрес,
- Remote Subnet - удалённая сеть,
- Remote Subnet Mask - маска удалённой сети,
- Redirect Gateway - заменить шлюз по умолчанию:
  - no – нет,
  - yes – да,
- NAT Rules - правила NAT:
  - no applied - не применять,
  - applied – применять,
- Local Interface IP Address - адрес локального виртуального интерфейса,
- Remote Interface IP Address - адрес удалённого виртуального интерфейса,
- Ping Interval - интервал проверки (в секундах),
- Ping Timeout - период ожидания ответа (в секундах),
- Renegotiate Interval - интервал пересоединения (в секундах),
- Handshake Window - максимальный интервал обмена ключами при установке соединения,
- Inactivity Timeout - завершать соединение при отсутствии активности в течение заданного интервала,
- Max Fragment Size - максимальный размер фрагмента,
- Compression – сжатие:
  - none- нет,
  - LZO - по алгоритму LZO,
- Authenticate Mode - метод аутентификации:
  - Tunnel: none - Туннель: нет,
  - Tunnel: pre-shared secret - Туннель: по ключу,
  - Tunnel: X.509 certificate (client) - Туннель: по сертификату X.509 (клиент),
  - Tunnel: X.509 certificate (server) - Туннель: по сертификату X.509 (сервер),
  - Client: username/password - Клиент: по имени и паролю,
  - Client: X.509 certificate - Клиент: по сертификату X.509,
- Username - имя пользователя,
- Password – пароль,
- Pre-shared Secret - ключ для аутентификации,
- CA Certificate - корневой сертификат,
- DH Parameters - параметры алгоритма Diffie-Hellman
- Local Certificate - личный сертификат,
- Local Private Key - личный секретный ключ,
- Configuration File - поле для ввода файла настройки,
- Apply - применить настройки

\* - поле может быть пустым

Подробное руководство по настройке туннеля OpenVPN можно найти на нашем сайте в разделе «Поддержка».

### 4.2.8. OpenVPN Server

OpenVPN сервер позволяет принимать соединения от OpenVPN клиентов.

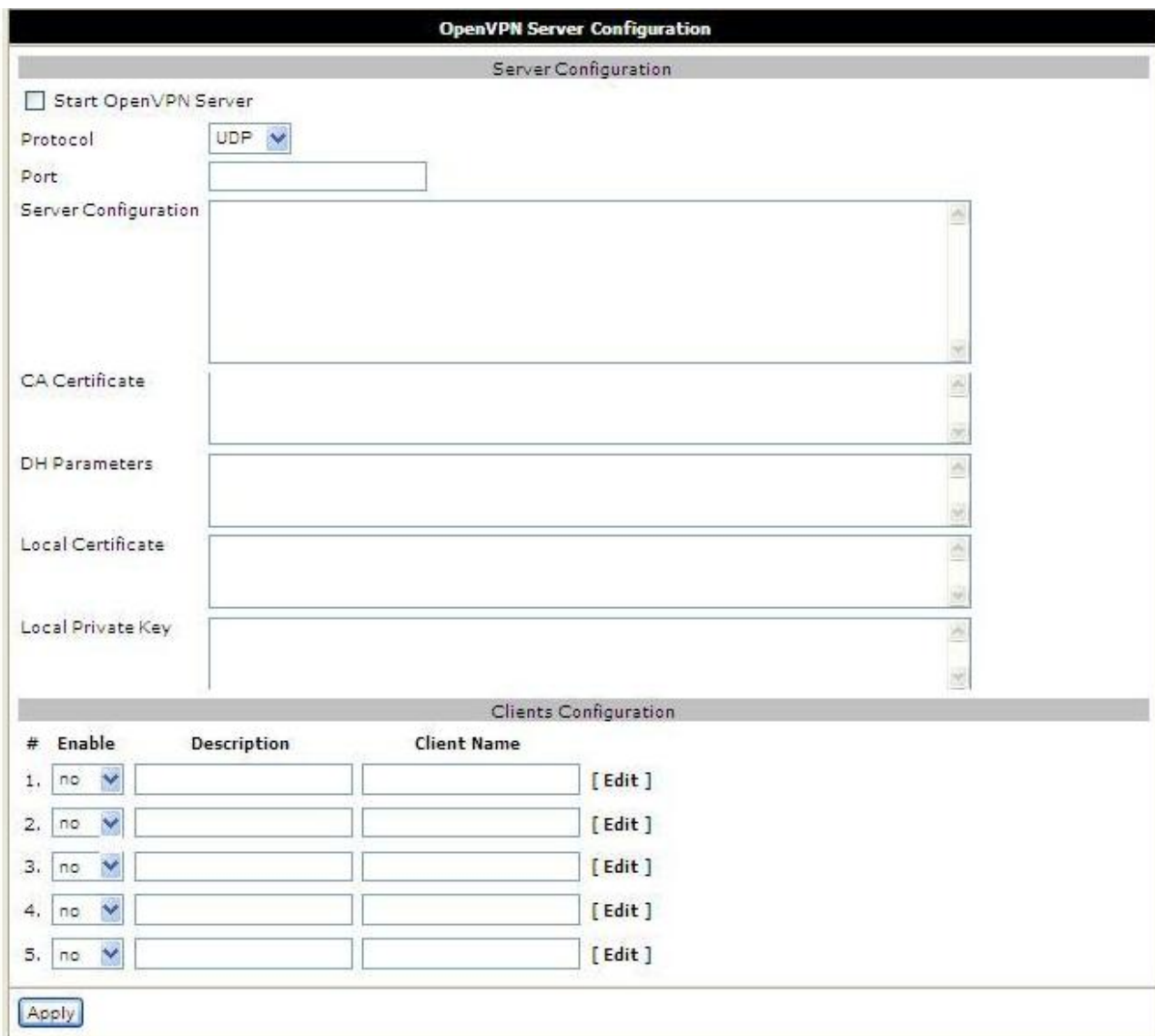

**OpenVPN Server Configuration**

Server Configuration

Start OpenVPN Server

Protocol: UDP

Port:

Server Configuration:

CA Certificate:

DH Parameters:

Local Certificate:

Local Private Key:

Clients Configuration

#	Enable	Description	Client Name	
1.	no	<input type="text"/>	<input type="text"/>	[ Edit ]
2.	no	<input type="text"/>	<input type="text"/>	[ Edit ]
3.	no	<input type="text"/>	<input type="text"/>	[ Edit ]
4.	no	<input type="text"/>	<input type="text"/>	[ Edit ]
5.	no	<input type="text"/>	<input type="text"/>	[ Edit ]

Apply

Где:

- Server Configuration - настройки сервера,
- Start OpenVPN Server - запустить сервер OpenVPN,
- Protocol - протокол (TCP или UDP),
- Port - порт,
- Server Configuration - конфигурация сервера,
- CA Certificate - корневой сертификат,
- DH Parameters - параметры алгоритма Diffie-Hellman,
- Local Certificate - локальный сертификат,
- Local Private Key - локальный ключ,
- Clients Configuration - настройки клиентов,
- # - номер клиента,
- Enable – разрешить/не разрешить соединение,

Description - краткое описание,  
Client Name - имя клиента,  
Edit - редактировать настройки клиента,  
Apply - применить изменения.

Настройка сервера аналогична настройке сервера OpenVPN на компьютере, за исключением того, что параметры dev, port и proto указывать не нужно.

Страница настройки клиента.



Где:  
Enable client #1 - разрешить клиента №1,  
Description - краткое описание,  
Client Name - имя клиента,  
Configuration - конфигурация клиента,  
Apply - применить изменения.

\* - поле может быть пустым

#### 4.2.9. IPsec

IPsec туннель соединяет две сети через зашифрованный канал.

IPSEC Tunnel Configuration					
#	Create	Description	Remote IP Address	Remote Subnet	Remote Netmask
1.	no <input type="button" value="v"/>	<input type="text"/>	<input type="text"/>	<input type="text"/>	<input type="text"/> [ Edit ]
2.	no <input type="button" value="v"/>	<input type="text"/>	<input type="text"/>	<input type="text"/>	<input type="text"/> [ Edit ]
3.	no <input type="button" value="v"/>	<input type="text"/>	<input type="text"/>	<input type="text"/>	<input type="text"/> [ Edit ]
4.	no <input type="button" value="v"/>	<input type="text"/>	<input type="text"/>	<input type="text"/>	<input type="text"/> [ Edit ]
5.	no <input type="button" value="v"/>	<input type="text"/>	<input type="text"/>	<input type="text"/>	<input type="text"/> [ Edit ]

Где:

# - номер туннеля,

Create - создать туннель IPsec,

Description – краткое описание,

Remote IP Address - удалённый IP адрес,

Remote Subnet - удалённая подсеть,

Remote Subnet Mask - маска удалённой подсети,

Edit - редактировать настройки клиента,

Apply - применить изменения.

Страница настройки клиента.

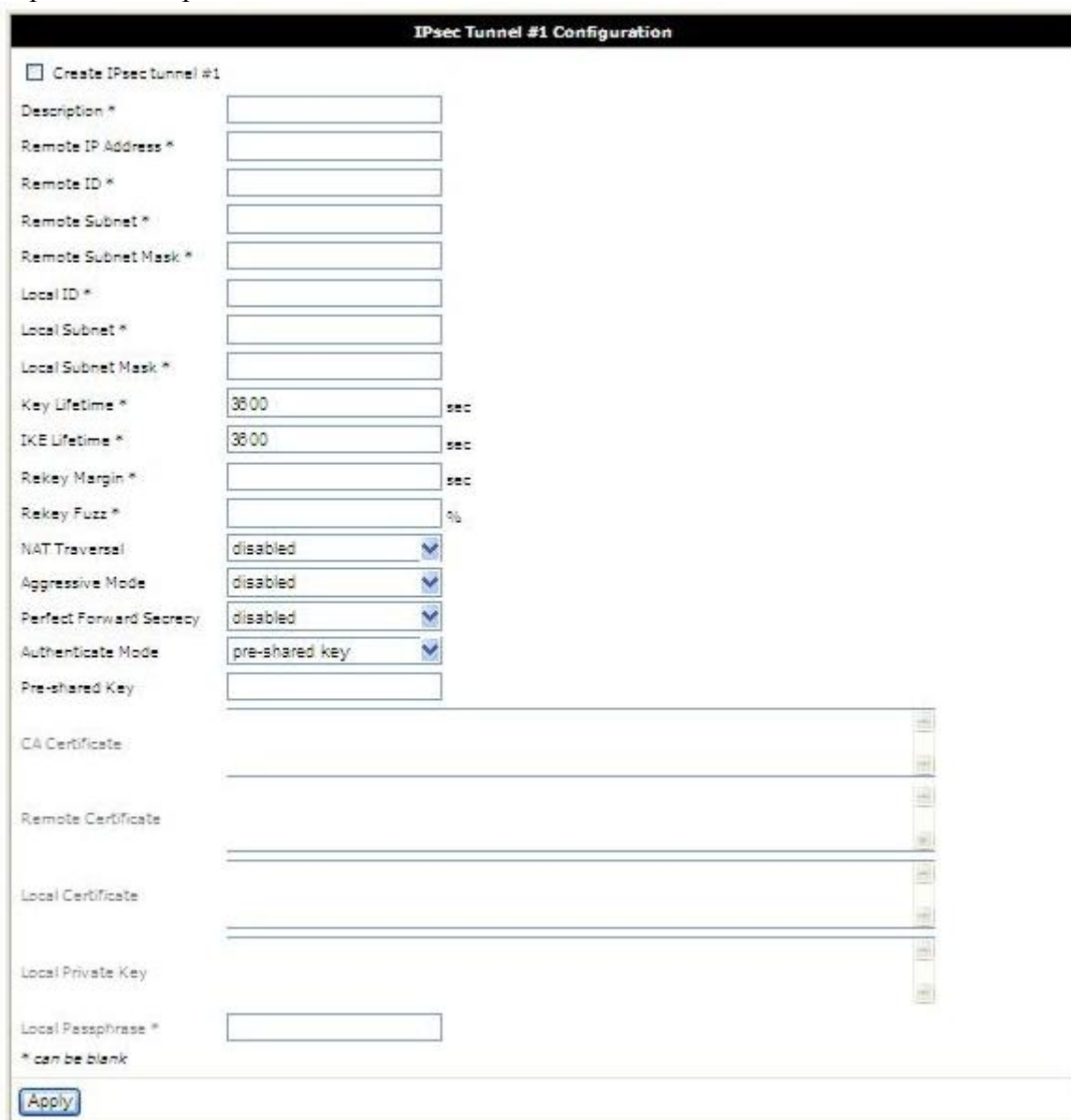
The screenshot shows the 'IPsec Tunnel #1 Configuration' page. At the top, there is a checkbox labeled 'Create IPsec tunnel #1'. Below this are several input fields for configuration: 'Description \*', 'Remote IP Address \*', 'Remote ID \*', 'Remote Subnet \*', 'Remote Subnet Mask \*', 'Local ID \*', 'Local Subnet \*', and 'Local Subnet Mask \*'. There are also fields for 'Key Lifetime \*' (set to 3600 sec), 'IKE Lifetime \*' (set to 3600 sec), 'Rekey Margin \*' (set to 0 sec), and 'Rekey Fuzz \*' (set to 0 %). Several options are shown as dropdown menus: 'NAT Traversal' (disabled), 'Aggressive Mode' (disabled), 'Perfect Forward Secrecy' (disabled), and 'Authenticate Mode' (pre-shared key). A 'Pre-shared Key' field is also present. Below these are sections for certificates: 'CA Certificate', 'Remote Certificate', 'Local Certificate', and 'Local Private Key', each with a text area and a 'Browse' button. A 'Local Passphrase \*' field is at the bottom. A note at the bottom left states '\* can be blank'. An 'Apply' button is located at the bottom left of the form.

Где:

Create IPsec Tunnel #1- создать туннель IPsec №1,

Description – краткое описание,

Remote IP Address - удалённый IP адрес,

Remote ID - удалённый идентификатор,

Remote Subnet - удалённая подсеть,

Remote Subnet Mask - маска удалённой подсети,

Local ID - локальный идентификатор,

Local Subnet - локальная подсеть,

Local Subnet Mask - маска локальной подсети,

Key Lifetime - время жизни ключа,

IKE Lifetime - время жизни IKE соединения,

Rekey Margin - опережение переинициализации,

Rekey Fuzz - случайная добавка к опережению,

NAT Traversal - прохождение через NAT:

- disabled – запрещено,
- enabled – разрешено,

Aggressive Mode - агрессивный режим:

- disabled – запрещено,
- enabled – разрешено,

Authenticate Mode - режим аутентификации:

- pre-shared key - общий ключ,
- X.509 certificate - сертификат X.509,

Pre-shared Key - общий ключ,

CA Certificate - корневой сертификат,

Remote Certificate - удалённый сертификат,

Local Certificate - локальный сертификат,

Local Private Key - локальный ключ,

Local Passphrase - локальная парольная фраза,

Apply - применить изменения.

\* - поле может быть пустым



#### 4.2.10. Serial Port

Параметры доступа к внешнему последовательному порту.

Serial Port Configuration																									
<table border="0"> <tr> <td style="text-align: center;"><b>Serial Port</b></td> <td style="text-align: center;"><b>Dry Contact Check</b></td> </tr> <tr> <td>Serial Port Mode: <input type="text" value="None"/></td> <td>Dry Contact Check: <input type="text" value="Disabled"/></td> </tr> <tr> <td>TCP/UDP Port: <input type="text" value="2001"/></td> <td>Polling interval (sec): <input type="text" value="1"/></td> </tr> <tr> <td>Server IP: <input type="text"/></td> <td>Phone numbers: <input type="text"/></td> </tr> <tr> <td>Baudrate: <input type="text" value="115 200"/></td> <td>Open message *: <input type="text"/></td> </tr> <tr> <td>Data Bits: <input type="text" value="8 bits"/></td> <td>Close message *: <input type="text"/></td> </tr> <tr> <td>Parity Check: <input type="text" value="None"/></td> <td colspan="2"> <i>Phone numbers must be full and comma separated. Example: +71112223333,+71112224444</i> </td> </tr> <tr> <td>Stop Bits: <input type="text" value="1 bit"/></td> <td colspan="2"> <i>* - can be blank</i> </td> </tr> <tr> <td>Timeout: <input type="text" value="0"/> sec</td> <td colspan="2"></td> </tr> <tr> <td colspan="3" style="text-align: center;"><input type="button" value="Apply"/></td> </tr> </table>		<b>Serial Port</b>	<b>Dry Contact Check</b>	Serial Port Mode: <input type="text" value="None"/>	Dry Contact Check: <input type="text" value="Disabled"/>	TCP/UDP Port: <input type="text" value="2001"/>	Polling interval (sec): <input type="text" value="1"/>	Server IP: <input type="text"/>	Phone numbers: <input type="text"/>	Baudrate: <input type="text" value="115 200"/>	Open message *: <input type="text"/>	Data Bits: <input type="text" value="8 bits"/>	Close message *: <input type="text"/>	Parity Check: <input type="text" value="None"/>	<i>Phone numbers must be full and comma separated. Example: +71112223333,+71112224444</i>		Stop Bits: <input type="text" value="1 bit"/>	<i>* - can be blank</i>		Timeout: <input type="text" value="0"/> sec			<input type="button" value="Apply"/>		
<b>Serial Port</b>	<b>Dry Contact Check</b>																								
Serial Port Mode: <input type="text" value="None"/>	Dry Contact Check: <input type="text" value="Disabled"/>																								
TCP/UDP Port: <input type="text" value="2001"/>	Polling interval (sec): <input type="text" value="1"/>																								
Server IP: <input type="text"/>	Phone numbers: <input type="text"/>																								
Baudrate: <input type="text" value="115 200"/>	Open message *: <input type="text"/>																								
Data Bits: <input type="text" value="8 bits"/>	Close message *: <input type="text"/>																								
Parity Check: <input type="text" value="None"/>	<i>Phone numbers must be full and comma separated. Example: +71112223333,+71112224444</i>																								
Stop Bits: <input type="text" value="1 bit"/>	<i>* - can be blank</i>																								
Timeout: <input type="text" value="0"/> sec																									
<input type="button" value="Apply"/>																									

Где:

Serial Port Mode - режим доступа к последовательному порту,

- None- нет доступа,
- Telnet (TCP) - через Telnet (протокол TCP),
- Raw Data (TCP) - двоичные данные (протокол TCP),
- Tunnel Server (UDP) - сервер туннеля (протокол UDP),
- Tunnel Client (UDP) - клиент туннеля (протокол UDP),

TCP/UDP Port - порт для подключения (TCP или UDP),

Server IP - IP адрес сервера (только в режиме клиента туннеля),

Baudrate - скорость передачи данных,

Data Bits - количество бит данных,

Parity Check - проверка чётности,

- None – нет,
- Even – чётность,
- Odd – нечётность,

Stop Bits - количество стоп-бит,

Timeout - время ожидания, (только в режимах Telnet и Raw Data)

Apply - применить настройки

Подробное руководство по настройке последовательного порта можно найти на нашем сайте в разделе «Поддержка».

#### 4.2.11. DynDNS

Позволяет назначить доменное имя компьютеру с внешним динамическим IP-адресом.

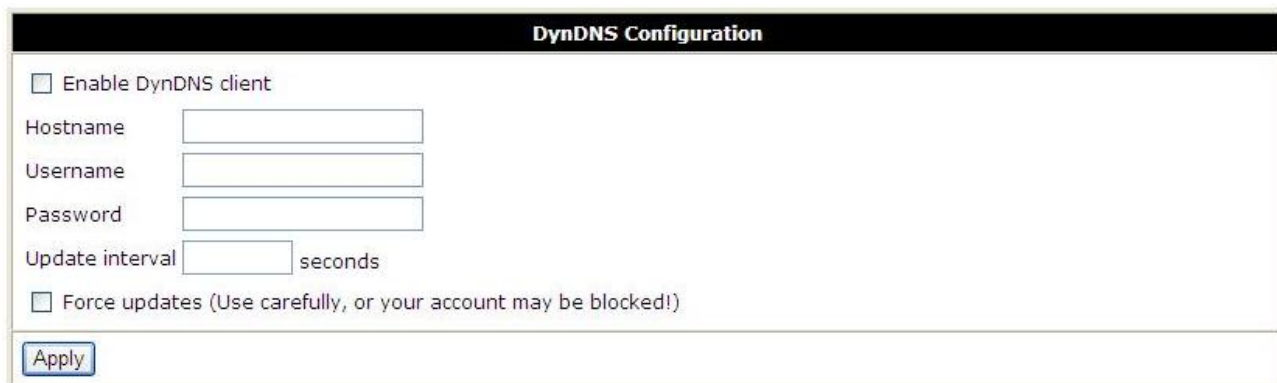

Где:

Enable DynDNS client - включить клиента DynDNS,

Hostname - доменное имя,

Username - имя пользователя,

Password – пароль,

Apply - применить настройки.

Обратите внимание: чтобы использовать сервис DynDNS, необходимо зарегистрироваться на сайте <http://www.dyndns.com>.

#### 4.2.12. NTP

Синхронизация часов роутера с сервером точного времени через интернет.

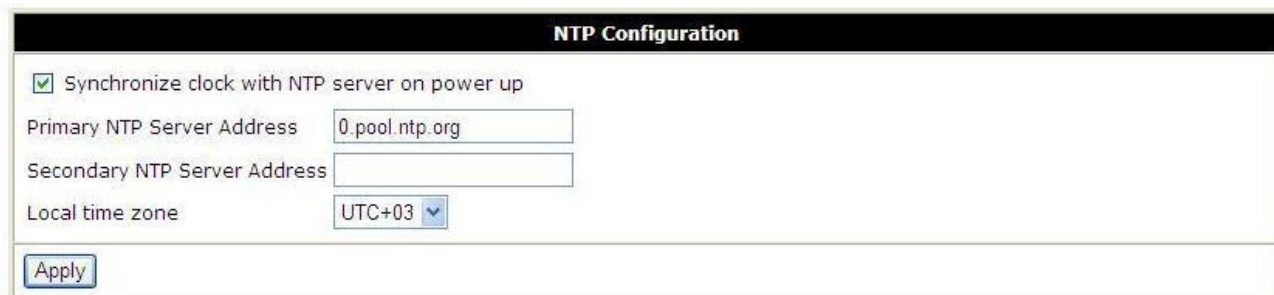

The screenshot shows the 'NTP Configuration' page. It features a checkbox labeled 'Synchronize clock with NTP server on power up' which is checked. Below this are three input fields: 'Primary NTP Server Address' containing '0.pool.ntp.org', 'Secondary NTP Server Address' which is empty, and 'Local time zone' with a dropdown menu set to 'UTC+03'. An 'Apply' button is located at the bottom left of the configuration area.

Где:

Synchronize clock with NTP server on power up - синхронизировать часы при запуске,

Primary NTP Server Address - адрес первого NTP сервера,

Secondary NTP Server Address - адрес второго NTP сервера,

Local time zone - местный часовой пояс,

Apply - применить настройки.

#### 4.2.13. PIN

Разблокирование карты, защищённой PIN-кодом.

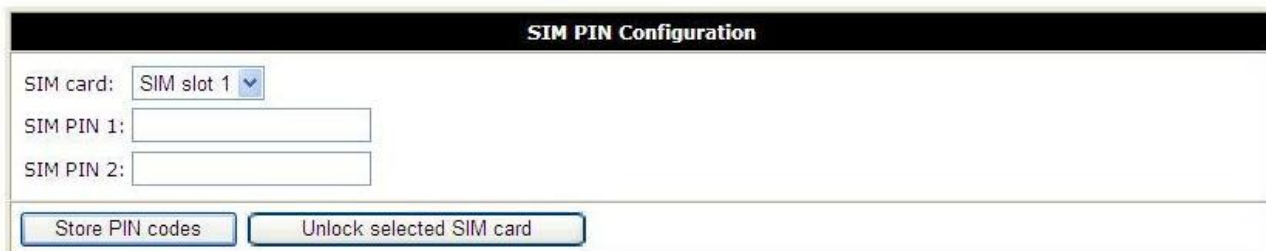

The screenshot shows a web interface titled "SIM PIN Configuration". It contains the following elements:

- A dropdown menu labeled "SIM card:" with "SIM slot 1" selected.
- A text input field labeled "SIM PIN 1:".
- A text input field labeled "SIM PIN 2:".
- Two buttons at the bottom: "Store PIN codes" and "Unlock selected SIM card".

Где:

SIM card - выбор SIM-карты отключения PIN-кода,

SIM PIN 1 - PIN-код для 1-й SIM-карты,

SIM PIN 2 - PIN-код для 2-й SIM-карты,

Store PIN codes - запомнить PIN-коды,

Unlock selected SIM card - отключить проверку PIN-кода для выбранной SIM-карты.

#### 4.2.14. Daily Reboot

Ежедневная перезагрузка в указанное время.

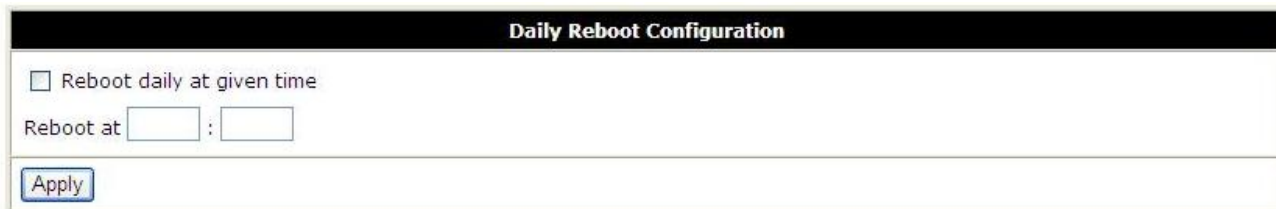

Daily Reboot Configuration

Reboot daily at given time

Reboot at  :

Apply

Где:

Reboot daily at given time - перезагружаться ежедневно в указанное время,

Reboot at - время перезагрузки (ЧЧ:ММ),

Apply - применить настройки.

## 4.3. Administration

### 4.3.1. Change Password

Установка пароля для доступа к web-интерфейсу и консоли, смена имени администратора.

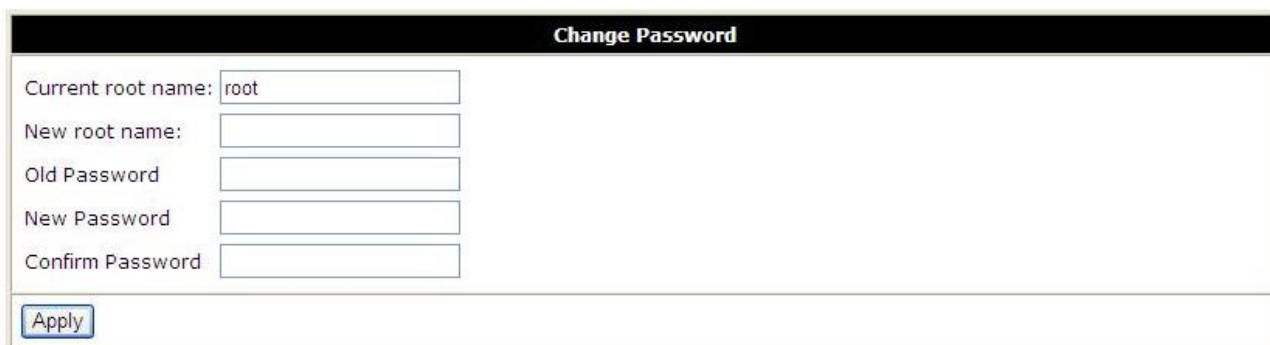

Change Password	
Current root name:	<input type="text" value="root"/>
New root name:	<input type="text"/>
Old Password	<input type="text"/>
New Password	<input type="text"/>
Confirm Password	<input type="text"/>
<input type="button" value="Apply"/>	

Где:

Current root name - текущее имя администратора,

New root name - новое имя администратора,

Old Password - старый пароль,

New Password - новый пароль,

Confirm Password - повтор нового пароля,

Apply - применить настройки.

### 4.3.2. Backup/Restore

Сохранение и восстановление настроек роутера.

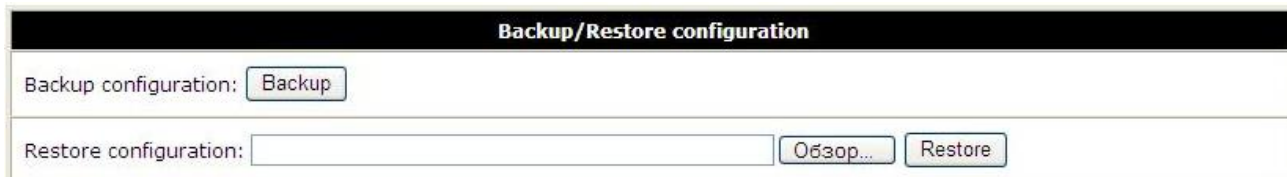

The screenshot shows a web interface titled "Backup/Restore configuration". It contains two main sections. The first section, "Backup configuration:", has a single button labeled "Backup". The second section, "Restore configuration:", features an empty text input field, a button labeled "Обзор..." (Browse...), and a button labeled "Restore".

Где:

Backup - сохранить конфигурацию на компьютере,  
Обзор... - выбор файла сохранённой конфигурации,  
Restore - восстановление конфигурации.

### 4.3.3. Set Real Time clock

Синхронизировать внутренние часы с сервером точного времени или установить время вручную.



**Set Real Time Clock**

Current date and time: Wed Mar 9 20:13:09 MST 2011

NTP Server Address

Enter manually

Year	Month	Day	Hours	Minutes	Seconds
<input type="text" value="2011"/>	<input type="text" value="03"/>	<input type="text" value="09"/>	<input type="text" value="20"/>	<input type="text" value="13"/>	<input type="text" value="09"/>

Где:

Current date and time - текущие дата и время,

NTP Server Address - адрес сервера для синхронизации часов,

Enter manually - ввести вручную,

Year - Month - Day - Год - Месяц - День,

Hours : Minutes : Seconds - Часы : Минуты : Секунды,

Apply - применить настройки.



#### 4.3.4. Ping Test

Проверка подключения к интернету.

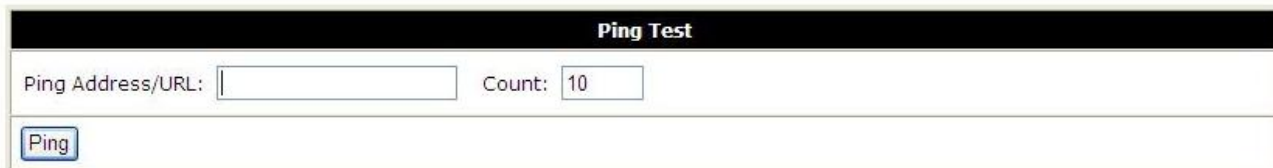

The screenshot shows a web interface titled "Ping Test". It features two input fields: "Ping Address/URL:" followed by an empty text box, and "Count:" followed by a text box containing the number "10". Below these fields is a button labeled "Ping".

Где:

Ping Address/URL – адрес,

Count – количество попыток,

Ping – старт проверки.

### 4.3.5. Startup Script

Скрипт запускается при включении устройства и позволяет проводить дополнительные настройки.



The screenshot shows a web interface window titled "Startup Script". At the top left, there is a checkbox labeled "Run script at startup". Below it is a text area containing the following script content:

```
#!/bin/sh
## This script will be executed at system startup
```

At the bottom left of the window, there is a button labeled "Save Script".

Где:

Run script at startup - выполнить скрипт после запуска,

#!/bin/sh - скрипт обязательно должен начинаться с указания интерпретатора,

Save Script - сохранить скрипт.

## 4.3.6. IP-Up Script

Скрипт запускается при подключении к интернету и позволяет проводить дополнительные настройки.



Где:

Run script when connected - выполнить скрипт после подключения,

#!/bin/sh - скрипт обязательно должен начинаться с указания интерпретатора,

Save Script - сохранить скрипт.

### 4.3.7. IP-Down Script

Скрипт запускается после отключения устройства от интернета и позволяет проводить дополнительные настройки.



Где:

Run script when disconnected - выполнить скрипт после запуска,

#!/bin/sh - скрипт обязательно должен начинаться с указания интерпретатора,

Save Script - сохранить скрипт.

#### 4.3.8. Update Firmware

Обновление внутреннего программного обеспечения роутера.

Update Firmware	
Firmware version: 1.0 build RUH. Compiled: 2011-02-23 18:25:39	
Kernel version: Linux IRZ-RUH-Router 2.6.35iRZ-00326-g93c7149 #2 Wed Feb 23 11:57:35 MSK 2011 armv4tl GNU/Linux	
New Firmware <input type="text"/>	<input type="button" value="Обзор..."/>
<input type="button" value="Update"/>	

Где:

Firmware Version - текущая версия внутренней программы,

Обзор... - выбор файла с новой версией программы,

Update - выполнить обновление .

#### 4.3.9. Reboot

Перезагрузка роутера, сброс в заводские настройки.



The screenshot shows a web interface titled "Reboot". It contains a checkbox labeled "Reset configuration to defaults". Below the checkbox, there is a text message: "The reboot process will take about 60 seconds to complete." At the bottom of the form, there is a button labeled "Reboot".

Где:

Reset configuration to defaults – при перезагрузке вернуть настройки по умолчанию,

The reboot process will take about 60 seconds to complete - процесс перезагрузки займёт около 60 секунд

Reboot - выполнить перезагрузку.

## **5. Поддержка**

Новые версии документации и программного обеспечения для роутера можно найти на сайте компании «Радиофид» <http://radiofid.ru>.